

D LAWINEN- VERSCHÜTTETEN- SUCHGERÄT

E AVALANCHE TRANSCIEIVER

f1 retriever



GEBRAUCHSANLEITUNG
MANUAL



ORTOVOX
www.ortovox.com

D EINFACH FINDEN...

das ist der entscheidende Vorteil des ORTOVOX Lawinen-Verschütteten-Suchgerätes f1 retriever. Die sofortige Suche mit einem VS-Gerät und Bergung mit Lawinschaufel und -sonde durch die Tour-Teilnehmer bieten bei einem Lawinenunfall nahezu die einzige Überlebenschance. Wenn erst Fremdhilfe geholt werden muss, ist es meist zu spät! Beachten Sie den Lawinenlagebericht und wählen Sie sichere Touren. Führen Sie stets das Lawinen-Verschütteten-Suchgerät f1 retriever und die ORTOVOX SAFETY Produkte mit sich. Bitte lesen Sie die Bedienungsanleitung aufmerksam, üben Sie die Handhabung Ihres VS-Gerätes f1 retriever und die Verschüttetensuche.

Informationen dazu unter www.ortovox.com

ORTOVOX wünscht allen Skibergsteigern, Freeridern und Snowboardern schöne und sichere Touren!

INHALT

Bedienungselemente	3
Technische Daten	4
Anlegen des VS-Gerätes	5
Sende- und Empfangskontrolle	6/7
Verschüttetensuche	8/9
Suchschema	10/11
Suche nach mehreren Verschütteten	12/13
3-Kreis-Suchmethode	14/15
Garantie/Service	16/17
Serviceadressen	18

www.lawine.org
Aktuelle Informationen der
Lawinenwarndienste!

E SIMPLY FIND IT...

this is the decisive advantage of the ORTOVOX avalanche transceiver f1 retriever. In an avalanche, almost all chances of survival depend on the immediate search and rescue of companions equipped with an avalanche transceiver, an avalanche shovel and a probe. In most cases, help is too late, if dependent upon rescue services summoned to the scene! Please follow the avalanche warnings and select safe routes. Always take the avalanche transceiver f1 retriever and the necessary ORTOVOX safety products with you. Carefully read the manual, practice all hand motions and searching techniques.

For more information, please visit our website at www.ortovox.com

ORTOVOX wishes great, safe skiing and deep powder to all ski mountaineers, free riders and snowboarders!

INDEX

Operating elements	3
Technical data	4
Wearing technique	5
Transmitting and receiving control	6/7
Search	8/9
Search sketch	10/11
Multiple burials	12/13
3 Circle Search Method	14/15
Warranty/Service	16/17
Service addresses	18

www.lawine.org
Current avalanche warning
services information!

D BEDIENUNGSELEMENTE

- 1 Ohrhöreranschluss
- 2 Lautsprecher
- 3 Batteriedeckel
- 4 Entfernungsskala für Empfang
- 5 Verriegelungs-Schiebeschalter
- 6 Batteriezustands-/ Sendekontroll-Leuchte
- 7 Einschaltbajonett
- 8 Lautstärkendrehschalter
- 9 Sendeposition

f1 retriever

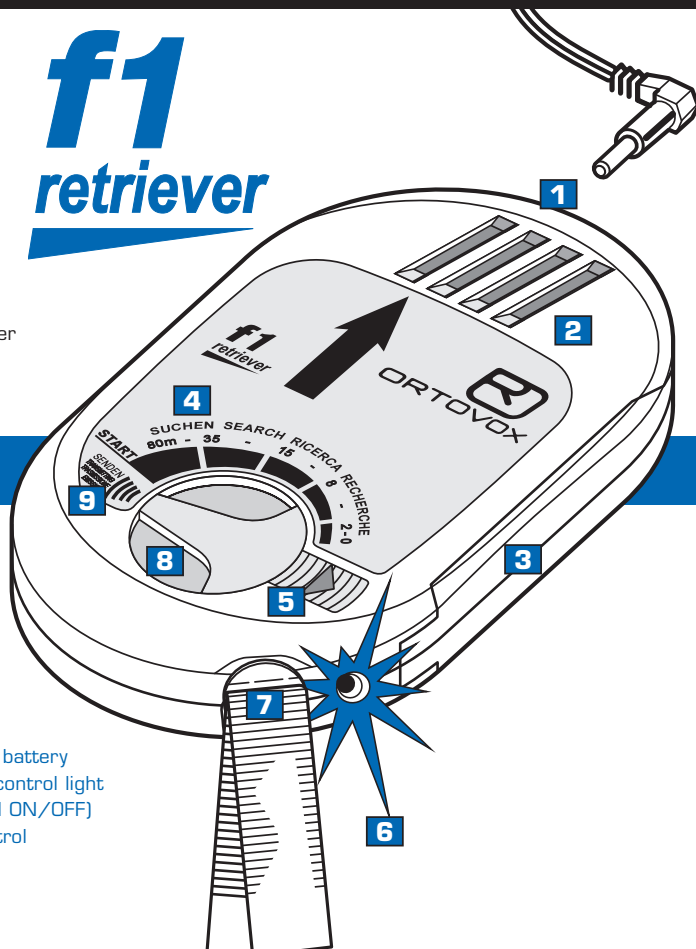

E OPERATING ELEMENTS

- 1 Socket for earplug
- 2 Loudspeaker
- 3 Battery compartment lid
- 4 Scaled display for search zones
- 5 Locking switch
- 6 Visual control light for battery capacity and function control light
- 7 Bayonet switch (forced ON/OFF)
- 8 Switch for volume control
- 9 Transmitting position

TECHNISCHE DATEN

FUNKTION: analog
GEHÄUSE: ergonomisch, wasserdicht, schlagfest
GRÖSSE: 130 x 80 x 20 mm
FREQUENZ: 457 kHz
REICHWEITE: bis zu 80 m
SUCHSTREIFENBREITE: bis zu 40 m
TEMPERATURBEREICH: -20°C bis +45°C
Sollte das Gerät naß geworden sein, nicht mit Heißluft trocknen. Durch Heißluft kann das Gerät, auch nach Abkühlung einen bleibenden Funktionsschaden erleiden.
STROMVERSORGUNG:
2 Batterien Alkaline AA LR6 Mignon 1,5 Volt E91 AM3
BETRIEBSDAUER: SENDEN: ca. 350 Stunden
EMPFANGEN: ca. 40 Stunden
GEWICHT: ca. 230 g inkl. Batterien und Tragegurt

Das ORTOVOX f1 retriever übertrifft die hohen Anforderungen der EURO-Norm EN 300 718.

TECHNICAL DATA

FUNCTION: analogue
CASING: ergonomic, waterproof, shock-resistant
DIMENSIONS: 130 x 80 x 20 mm
FREQUENCY: 457 kHz
RANGE: up to 80 m
SEARCH STRIP WIDTH: up to 40 m
TEMPERATURE RANGE: -20°C to +45°C
If your transceiver becomes wet, do not use direct heat, i.e. hair dryer, to dry it out. Heat applied in such a direct manner may cause major and lasting damage to your transceiver, regardless of whether or not the unit is permitted to cool off after such a heat application.
BATTERIES: 2 x 1.5 V alkaline (no rechargeables)
LR6 mignon 1,5 Volt E91 AM3 (2 "AA" batteries)
WORKING LIFE: TRANSMITTING: about 350 h
RECEIVING: about 40 h
WEIGHT: about 230 g incl. batteries and straps

The ORTOVOX f1 retriever surpasses the high requirements of the European standard EN 300 718.

EU-KONFORMITÄTSERKLÄRUNG

Hersteller: X-log Elektronik GmbH
Verantwortliche Person: Herr Nowotny
Bahnhofstr. 95, D-82166 Gräfelfing
erklärt, dass das Produkt: Typ: **ORTOVOX**
Modell: **f1 retriever**
Verwendungszweck: **Lawinerverschüttetensuche**
bei bestimmungsgemäßer Verwendung den grundlegenden Anforderungen gemäß Artikel 3 der R&TTE-Richtlinien 1999/5/EG entspricht und dass die nachfolgenden Normen angewandt wurden:
1. Gesundheit (Artikel 3.1.a der R&TTE-Richtlinien):
Angewandte Norm(en): ETS 300718 Ausgabe: 05/01
2. Sicherheit (Artikel 3.1.a der R&TTE-Richtlinien):
Angewandte Norm(en): ETS 300718 Ausgabe: 05/01
3. Elektromagnetische Verträglichkeit (Artikel 3.1.b der R&TTE-Richtlinien):
Angewandte Norm(en): ETSI EN 300718-1 Ausgabe: 05/01
4. Effiziente Nutzung des Funkfrequenzspektrums (Artikel 3.2 der R&TTE-Richtlinien):
Angewandte Norm(en): ETSI EN 300718-2 Ausgabe: 05/01
5. Elektromagnetische Verträglichkeit und Funkspektrumsangelegenheiten (Artikel 3.3.e der R&TTE-Richtlinien)
Angewandte Norm(en): ETSI EN 300718-3 Ausgabe: 02/04
Gräfelfing, 24.04.2006 i. A. Andrea Reintges
(Ort/Datum der Konformitätserklärung) (Name)

EC-DECLARATION OF CONFORMITY

Manufacturer: X-log Elektronik GmbH
Responsible person: Mister Nowotny
Bahnhofstr. 95, D-82166 Gräfelfing
declares that the product: type: **ORTOVOX**
model: **f1 retriever**
intended use: **Search for avalanche victims**
complies with the essential requirements of Article 3 of the R&TTE 1999/5/EC Directive, if used for its intended use and that the following standards have been applied:
1. Health (Article 3.1.a of the R&TTE Directive):
Applied standard(s): ETS 300718 issue: 05/01
2. Safety (Article 3.1.a of the R&TTE Directive):
Applied standard(s): ETS 300718 issue: 05/01
3. Electromagnetic compatibility (Article 3.1.b of the R&TTE Directive):
Applied standard(s): ETSI EN 300718-1 issue: 05/01
4. Efficient use of the radio frequency spectrum (Article 3.2 of the R&TTE Directive):
Applied standard(s): ETSI EN 300718-2 issue: 05/01
5. Electromagnetic compatibility and Radio spectrum Matters (ERM) (Article 3.3.e of the R&TTE Directive):
Applied standard(s): ETSI EN 300718-3 issue: 02/04
Gräfelfing, 24.04.2006 i. A. Andrea Reintges
(Place/date of the declaration of conformity) (Name)

Das VS-Gerät vor Beginn der Tour anlegen. Nie im Rucksack, sondern immer unter der Oberbekleidung tragen!

- 1** Das f1 retriever so vor den Körper halten, dass der Lautstärkendrehschalter (8) zum Gesicht und die Batteriekontroll-Leuchte (6) nach oben zeigen.
- 2** Einschaltbajonett (7) mit der rechten Hand durch Druck und eine Vierteldrehung einrasten lassen
- 3** Die entstandene Schlaufe über den Kopf ziehen und den linken oder rechten Arm durchführen.
- 4** Das frei herunterhängende Körperband auf die erforderliche Länge einstellen, um den Rücken führen und mit dem Schnellverschluss am Gerät fixieren.

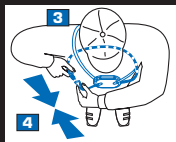
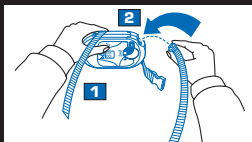

REINIGUNG DER TRAGEGURTE!

Die Tragegurte sind zum Waschen abnehmbar.

- 5** Lösen Sie mit Hilfe eines spitzen Gegenstandes den kleinen Keil bei der Gurtbefestigung und ziehen ihn heraus (sorgfältig aufbewahren!).
- 6** Mit einem kräftigen Zug (senkrecht nach oben) lässt sich der Gurt abnehmen. Nach dem Waschen den Gurt wieder montieren und mit dem Keil sichern.

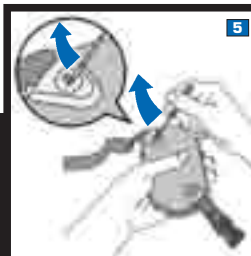

WEARING TECHNIQUE E

Put on your ORTOVOX transceiver f1 retriever before starting a tour! Avalanche transceivers should never be carried in the backpack, they should always be worn on your body, preferably under your outer clothing!

- 1** Hold the f1 retriever in front of your body so that the volume control switch (8) is showing to your face and the battery control light (6) facing up.
- 2** Plug the bayonet switch (7) into its socket and, with gentle pressure, twist 1/4 of a turn with your right hand.
- 3** You will now have a full loop shoulder strap which you need to put over your head and pass through either your left or right arm.

- 4** Adjust the body strap to the proper length, lead it around your back and snap it into the quick fastener.

HOW TO CLEAN THE BODY BELT

The body belts can be taken off for washing:

- 5** Undo the small wedge situated in the middle of the belt attachment with a sharp tool and pull it out (keep safe!).
- 6** Remove the belt by pulling it firmly upwards. After having washed the belt, attach and secure it with the wedge.

- 1 Einschalten/Senden:** ON/OFF-Verschluss (7) einstecken, leicht andrücken und gleichzeitig um ein Viertel (90°) drehen. Die Kontroll-Leuchte (6) blinkt ca. 30 x mit einer Blinkgeschwindigkeit von ca. 2 x pro Sekunde. Danach geht die Blinkanzeige in ein langsames Blinken über. Bei schwächer werdenden Batterien verringert sich die schnelle Blinkanzahl. Bei weniger als 15 schnellen Blinkzeichen (6) sind die Batterien zu wechseln. Die Batteriekontrolle kann erst nach einer Wartezeit von ca. 3 Minuten wiederholt werden! Die Kontroll-Lampe (6) blinkt nur, wenn das Gerät auf SENDEN (9) geschaltet ist.
- 2 Umschalten auf Empfang:** Um in den Suchmodus zu gelangen den Verriegelungsschalter (5) nach rechts drücken und den Drehschalter (8) auf die Position „SUCHEN 80°“ stellen. Nach Umschalten auf Empfang ist vom Lautsprecher (2) zuerst nur ein kurzer Sendesignalton zu hören. Danach folgt das charakteristische Empfangsrauschen. Die Lautstärke des Rauschens verändert sich durch Drehen am Lautstärkenregler (8). Sie wird beim Drehen im Uhrzeigersinn, also von höherer zu niedrigerer Bereichsangabe, leiser. Dabei werden der elektronische Verstärker und die Lautsprecherfunktion überprüft.
- 3 Zurückschalten auf Senden:** Um in die Sendeposition (9) zu gelangen, drehen Sie bitte den Lautstärkendrehschalter (8) nach links in die Sendeposition (9).
- 4 Überprüfen der Ohrhörerfunktion:** Führen Sie den Ohrhörer in den Ohrhöreanschluss (1) und schalten Sie das f1 retriever auf Empfang. Im Ohrhörerbetrieb ist nun

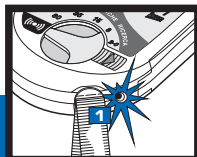

das Sendersignal zu hören. Der Lautsprecher (2) ist bei Ohrhörerbetrieb ausgeschaltet.

Tägliche Funktionsprüfung vor Antritt der Tour!

- Alle Teilnehmer stellen Ihr VS-Gerät auf EMPFANGEN.
- Ein Gruppenmitglied (vorzugsweise der Gruppenleiter) stellt sein VS-Gerät auf SENDEN (9).
- Wenn alle VS-Geräte einen akustischen Empfang haben, funktionieren die Empfänger.
- Nach der Prüfung der EMPFÄNGER erfolgt die Überprüfung der SENDER.
- Die Teilnehmer stellen ihr VS-Gerät auf SENDEN (9) und gehen EINZELN und in Abständen von ca. 15 m am Empfangsgerät vorbei. Wenn das Empfangsgerät ein hörbares Signal von jedem einzelnen VS-Gerät empfängt, ist die Sendefunktion in Ordnung.

Bei Abweichungen von den beschriebenen Funktionen das VS-Gerät bitte direkt an Ihre ORTOVOX-Servicestelle zur Reparatur senden (Siehe Seite 17 und 18).

WICHTIGER HINWEIS! Wir empfehlen die Batterien während der Sommerpause aus dem Gerät zu nehmen (3) und im nächsten Winter neue Batterien einzusetzen. Auf Geräte mit ausgelauenen Batterien gewähren wir keine Garantie. Keine wiederaufladbaren Batterien (Akkus wie z.B. Ni-Cd-Zellen) verwenden, da bei diesen Reichweite und Betriebsdauer wesentlich kürzer sind. Führen Sie immer Ersatzbatterien mit.



- 1 Switching on/Transmitting:** Plug the forced ON/OFF bayonet switch (7) into its socket and, with gentle pressure, twist 1/4 of a turn. The control light will flash about 30 times at an interval of 2 times per second. Thereafter the flashing speed will slow down showing the perfect functioning of the device. When the batteries go flat, the number of quick flashes will decrease. If the device shows less than 15 quick flashes (6), the batteries must be changed. The battery check can only be repeated after a 3 minutes' pause! The visual control light (6) only flashes if the device is in TRANSMIT MODE (9).
- 2 Switching-over to receive mode:** Unlock the locking mechanism by pushing the slider/locking switch (5) to the right and the switch for volume control (8) to „SEARCH 80°“. After having switched your f1 retriever to receive mode, a short transmitting signal can be heard through the loudspeaker (2). Then the typical receiver rustle follow. Its volume is controlled by the switch for volume control (8). Turning the switch clockwise decreases it, i.e. from a higher to a lower search zone. By so doing, the functions of the electronical amplifier and the loudspeaker are tested, as well.
- 3 Switching back to transmit mode:** To return to transmit mode (9), please turn the switch for volume control (8) anti-clockwise until it automatically locks in the transmitting position (9).
- 4 Test of earphone functions:** Insert the earphone plug into the earphone socket (1) and put your f1 retriever on receive mode. Now you hear the transmitter signal in the earphone. The integrated loudspeaker (2) is switched off automatically when using the earphone.

Please check the functions daily before going on tour!

- All group members put their transceiver on RECEIVE MODE.
- One member (preferably the group leader) puts his avalanche transceiver on TRANSMIT MODE (9).
- If all members receive acoustic signals, the receivers are correctly working.
- After checking the RECEIVERS, the group has to test the function of their TRANSMITTERS.
- The group members put their avalanche transceivers on TRANSMIT MODE and pass the group leader's receiver ONE BY ONE at a distance of about 15 m. When the group leader receives acoustic signals from every single group member's avalanche transceiver, the transmitters are working well.

When you notice any divergences from the functions described, please send your device directly to the ORTOVOX service center to have it repaired (see page 17 and 18).

IMPORTANT INFORMATION! It is recommended that the batteries are taken out during the summer and new batteries are put in for the winter. Leaking batteries void the warranty. Do not use rechargeable batteries (e.g. NiCd accumulators) as the range and working life of these batteries are significantly shorter. We recommend that you carry spare batteries and change batteries.

- 1 Schnellverschluss öffnen** und das f1 retriever ca. 1 m vom Körper wegziehen. Das Schulterband sichert auch weiterhin das Gerät am Körper und es kann so nicht verloren werden.
- 2 Umschalten auf Empfang:** Den Lautstärkendrehschalter (8) von der Sendeposition (9) auf die Empfangsposition „80°“ stellen. Dazu muss der Verriegelungsschalter (5) nach rechts geschoben werden. Die Signale der Sender können jetzt empfangen werden.

Reichweite: Aus physikalischen Gründen ist die Reichweite abhängig von der Lage der Antennen des Sende- und Empfangsgerätes zueinander. Die Reichweite kann bei ungünstiger Lage der Geräte erheblich eingeschränkt sein, was durch Drehen des empfangenden Gerätes zum Teil ausgeglichen werden kann. Die maximale Reichweite wird erreicht, wenn die beiden Geräte in der Längsrichtung hintereinander angeordnet sind. Deshalb bei der Suche nach dem Erstempfang das f1 retriever VS-Gerät langsam in alle Richtungen drehen, um den besten Empfang zu erhalten. Störungen in der Sende- und Empfangsleistung können durch Blitz-, Lift- und Stromanlagen, Funkgeräte, Mobiltelefone und Stirnlampen mit Spannungsregler entstehen. Mobiltelefone und Funkgeräte bei der Suche ausschalten. Mindestabstand 30 cm zwischen zwei VS-Geräten, zu Metall, Funkgerät, Mobiltelefon etc.

Grobsuche (= Suche nach dem Erstempfang): Bei Alleinsuche gehen Sie den vermuteten Verschüttungsraum in 60 m breiten Suchstreifen ab.



Nach dem ersten akustischen Empfang stellen Sie durch Schwenken des horizontal gehaltenen Gerätes fest, aus welcher Richtung Sie das stärkste Signal erhalten und folgen Sie dieser Richtung für 5 m (siehe Seite 10/11).

- 3 Feinortung:** Bleiben Sie nach diesen 5 m stehen und drehen Sie sich mit horizontal gehaltenem Gerät bis die lauteste Richtung festgestellt ist. Der Drehwinkel sollte 90° nicht überschreiten. Wieder 5m in die lauteste Richtung gehen und frühzeitig zurückschalten. Der Vorgang wird so lange wiederholt, bis die niedrigste Empfangsstufe (2-0m) erreicht ist.
- 4 Korrektur der Suchrichtung:** Bei Abweichung von der korrekten Suchrichtung nimmt das akustische Signal ab.
- 5 Punktortung:** Zur präzisen Punktortung im Bereich von 2-0 m legen Sie zur leichteren Orientierung eine Sonde flach auf den Boden und markieren Sie bitte die beiden Punkte mit dem jeweils stärksten Empfangssignal.

Halbieren Sie diese Strecke. Drehen Sie nun die Sonde um 90 Grad. Bitte markieren Sie auf der entstehenden senkrechten Linie erneut die beiden stärksten Signale. Halbieren Sie auch diese Strecke und markieren Sie diesen Punkt mit der Sonde – hier befindet sich der Verschüttete.

- 1 Open the quick lock clasp** and pull your f1 retriever away from your body for about 1 m. The shoulder strap will still secure the device to your body so there is no risk of losing it.
- 2 Switching to receive mode:** Turn the switch for volume control (8) from transmit mode (9) to receiving position "80°". To do so, the locking switch (5) has to be unlocked by pushing the slider to the right. The signals of other devices can now be received.

Range: Due to laws of physics, transceivers' ranges depend on the receiving and transmitting devices antennae's relational position to each other. If the transceivers are unfavourably positioned, the range can be considerably reduced. This can be partially amended by pivoting the receiving beacon. A maximum range can only be achieved when both transceivers' longitudinal axis are aligned. Therefore, it is recommended to slowly pivot the ORTOVOX f1 retriever in all directions for finding the best receiving position when searching for the first signal. Transmitting and receiving performance can be interfered by lightnings, ski lifts, power lines and plants, walkie-talkies, mobile phones and headlamps with voltage regulators. When in use, we recommend switching off mobile phones and walkie-talkies. Minimum distance of 30 cm between two avalanche transceivers, metal, walkie-talkie, mobile phone etc.

Coarse search (= search for the first signal): When you are searching on your own, please walk through the search area by dividing the area in search strips of about 60 m. After receiving the first acoustic signal, please find out the direction of the loudest signal while turning the receiving transceiver horizontally. Walk towards this direction for 5m (see page 10/11).

- 3 Fine search:** Stop and turn yourself, holding the transceiver horizontally until you have found the loudest direction. Do not exceed a turn angle of 90°. Again walk for 5m towards the loudest direction and do not forget to switch back to the softest possible volume range in time. This procedure must be repeated until the lowest setting (2-0m) has been reached.
- 4 Correction of the search direction:** When deviating from the correct search path, the acoustic signal decreases.
- 5 Pinpoint search:** For initiating the precise pinpoint search in the area from 2 to 0 m, put a probe horizontally on the ground and mark the opposite ends or fade points of the strongest signal. Divide this line in half and take a 90 degree turn. Mark once more both strongest signals on the new vertical line - there you will find the buried person.

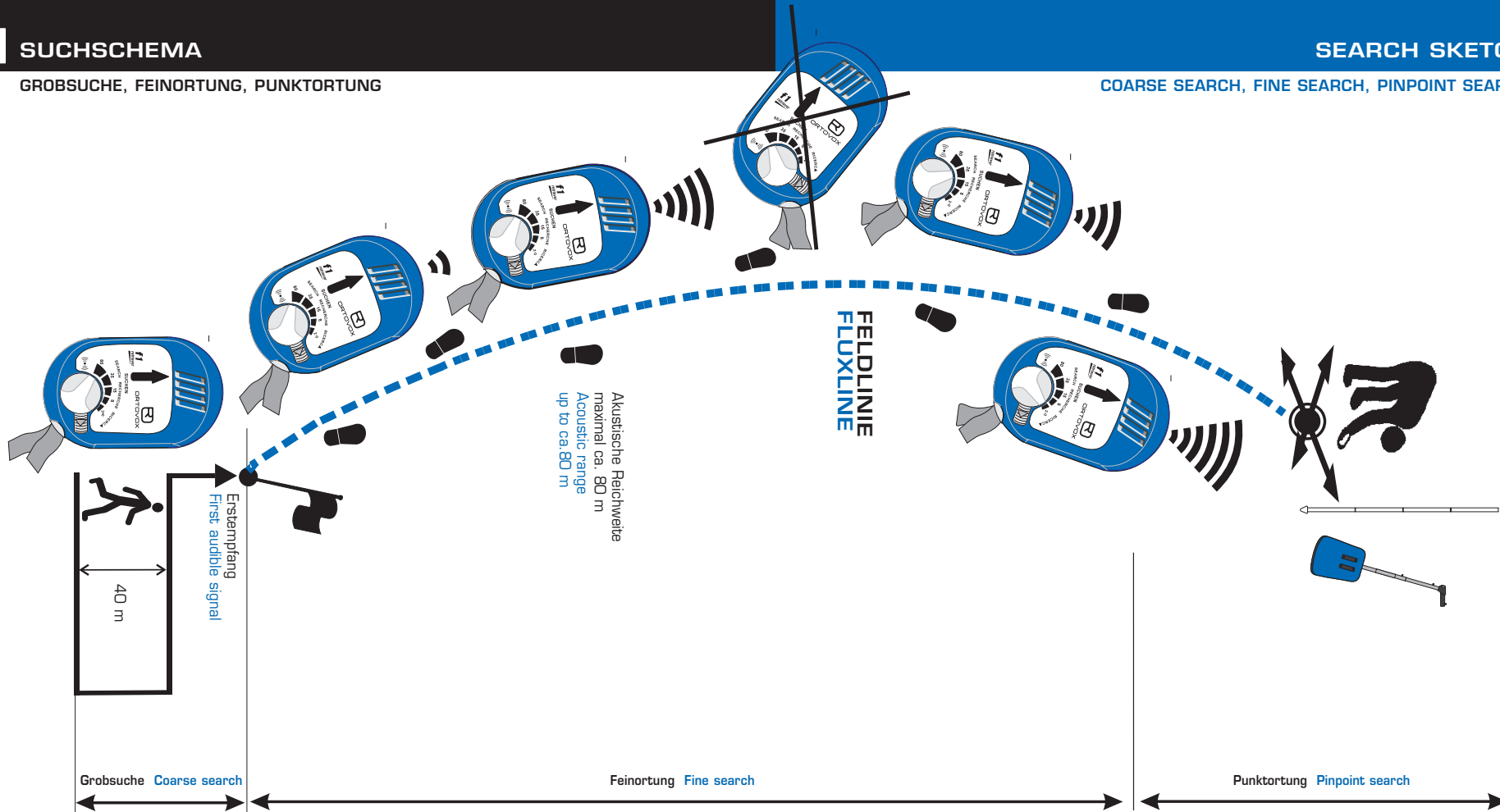

SUCHSTREIFENBREITE:

Wenn mehrere Helfer zur Verfügung stehen, dann wird der Suchraum in Streifen zu 40 m Breite aufgeteilt.

SEARCH STRIP WIDTH:

If several searchers are available, divide each of their search areas into maximum 40 m strip widths.

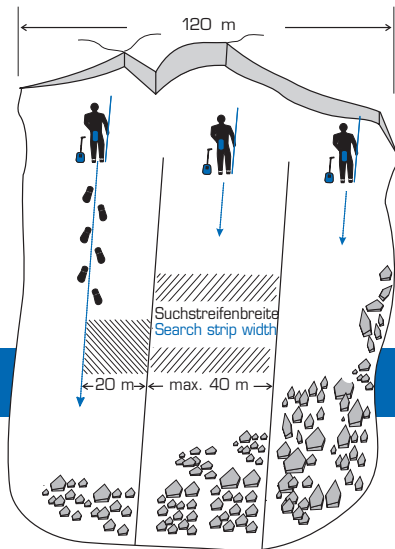
**E** INFORMATION TO USER

This device complies with Part 15 of the FCC Rules. Operation is subject to the following two conditions:

- (1) the device may not cause harmful interference and
- (2) the device must accept any interference received, including interference that may cause undesired operation.

This equipment has been tested and found to comply with the limits for an intentional radiator pursuant to part 15 of the FCC Rules. These limits are designed to provide reasonable protection against harmful interference in a residential installation. This equipment generates, uses, and can radiate radio frequency energy and if not installed and used in accordance with the instructions may cause harmful interference to radio communications. However, there is no guarantee that interference will not occur in a particular installation. If this equipment does cause harmful interference to radio or television reception, which can be determined by turning the equipment off and on, the user is encouraged to try to correct the interference by one or more of the following measures:

- Reorient or relocate the receiving antenna.
- Increase the separation between the equipment and receiver.
- Connect the equipment into an outlet on a circuit different from that to which the receiver is connected.
- Consult the dealer or an experienced radio/TV technician for help.

- Zur Suche nach mehreren Signalen/Verschütteten geht der Sucher vom Liegepunkt des zuerst georteten VS-Gerätes rechtwinklig nach links (bzw. nach vorne oder nach rechts) weg. Das zuerst geortete Signal wird schwächer und verschwindet schließlich ganz.
- Das neu angepeilte Signal wird nun mit jedem Schritt stärker.

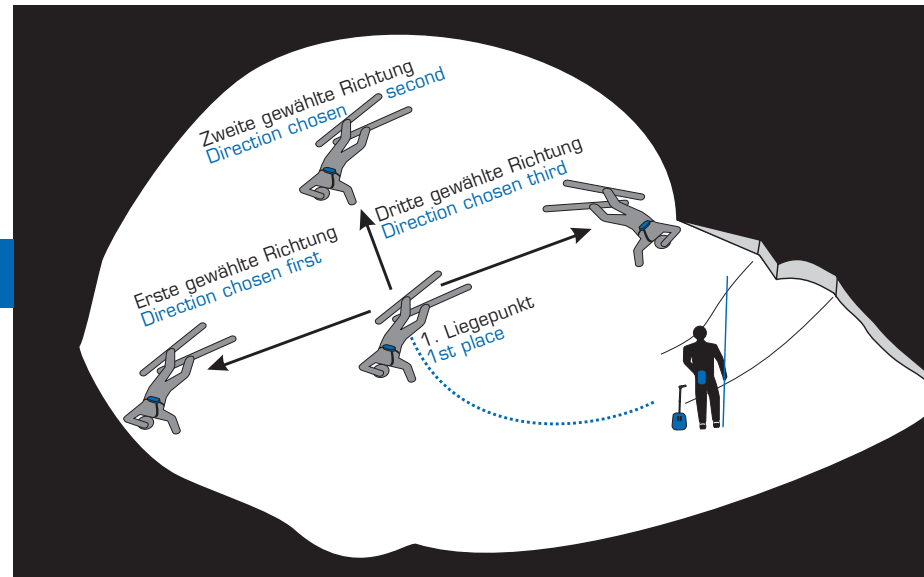
**E** MULTIPLE BURIALS

- If you have to search for several buried persons, you make a 90 degree turn from the first located avalanche transceiver and are going to the left (or in front or to the right) of the first located transceiver. Thus, the first located signal gets weaker and then it completely disappears.
- The newly headed signal gets stronger while approaching.

Günstige Suchmethode für die Ortung mehrerer Verschütteter auf engem Raum.

- Ortung des ersten Verschütteten; die Helfer graben nach dem Erstgefundenen.
- Bei VS-Geräten mit manueller Lautstärkenregelung erhöht nun der Sucher die Lautstärke um eine Empfangsstufe.
- Zur Suche nach dem zweiten Signal geht der Sucher einen ersten Kreis mit einem Radius von 3 m um den zuerst Georteten. Eine markante Lautstärken-Änderung deutet auf die Signalaufnahme des zweiten Verschütteten hin. Folgen Sie nun diesem Signal.
- Anschließend geht der Sucher den zweiten Kreis mit einem Radius von 6 m.
- Der dritte und letzte Kreis hat einen Radius von 9 m.
- **Wichtig:** Angefangene Kreise konsequent zu Ende führen. Begehen Sie die Kreise langsam und führen Sie den Empfänger knapp oberhalb der Schneeoberfläche!

Good search method for locating several persons buried close together.

- Location of the first buried person; the helpers dig for the first person found.
- Now the searcher having an avalanche transceiver with manual volume control increases the volume by switching into a higher search zone.
- In order to search for the second signal the searcher is walking a first circle of a 3 m radius around the person located first. A noticeable volume change points to a signal received from a second person buried.
- Then the searcher is walking a second circle of a 6 m radius.
- The third and last circle has a radius of 9 m.
- **Important:** Finish firmly the circle you started. Walk slowly the circles and keep the receiver close to the snow surface!!

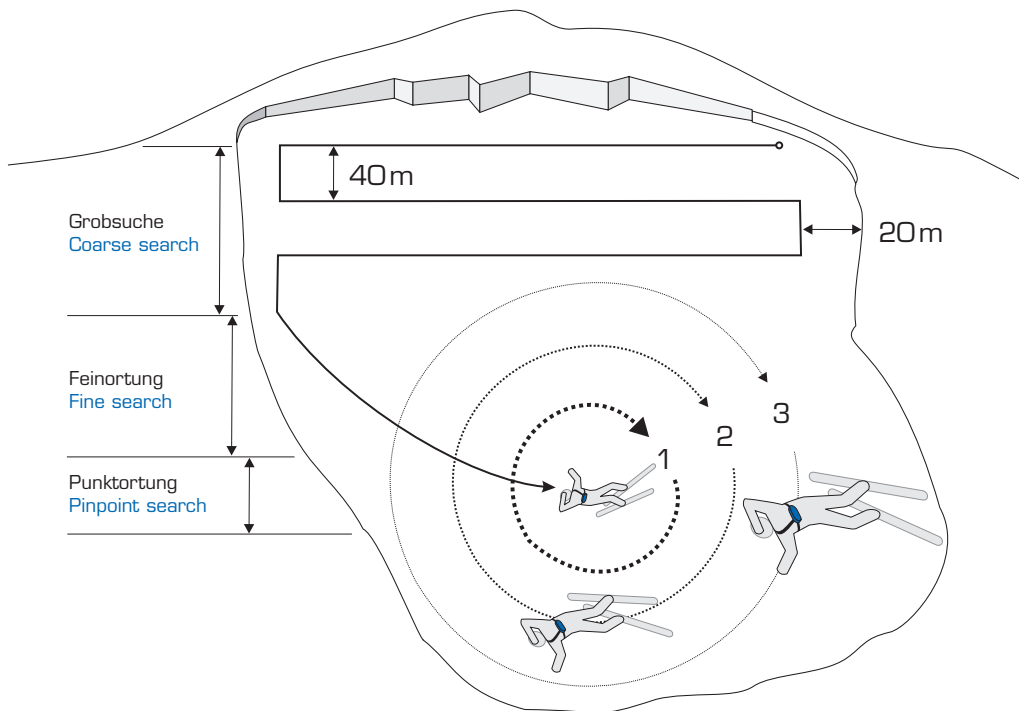

D GARANTIE



Beim Erstkauf eines ORTOVOX VS-Gerätes gewähren wir bei Vorlage der ausgefüllten Garantiekarte (Seite 17) eine 5-jährige Garantie ab Herstellungsdatum.

Die Gültigkeit der Garantiezeit ist ersichtlich auf dem Prüfsiegel im Batteriefach und auf der Verpackung des Gerätes (IV/10 bedeutet z.B.: Ablauf der Werkgarantie mit Ende des 4. Quartals 2010).



Gleichzeitig erinnert Sie das Siegel an die empfohlene Geräteüberprüfung.

Im Rahmen unserer Garantie werden mangelhafte Teile unentgeltlich instand gesetzt. Ausgenommen sind Schäden, die durch unsachgemäße Handhabung und natürlichen Verschleiß hervorgerufen werden. Ohrhörer und Batterien sind von der Garantie ausgenommen. Durchgeführte Garantieleistungen bewirken weder eine Verlängerung der Garantiepflicht, noch beginnt damit eine neue Garantiezeit.

SERVICE

Das ORTOVOX f1 retriever ist ein Rettungsgerät, von dessen einwandfreier Funktion ein Leben abhängen kann. Sie sollten daher das Gerät unbedingt zu dem am Prüfsiegel empfohlenen Termin zur Werksüberprüfung einsenden. Bitte nehmen Sie unseren Überprüfungsservice in den Sommermonaten in Anspruch, damit Ihr Gerät rechtzeitig zum Winterbeginn einsatzbereit ist. Zur Reparatur oder Werksüberprüfung bitten wir Sie, Ihr VS-Gerät direkt an unsere Servicestelle zu senden (siehe Seite 18).

E WARRANTY



If you originally bought your ORTOVOX avalanche transceiver from an authorized ORTOVOX dealer, we grant a 5 year warranty from date of production if you submit your completed warranty card (page 17).

The warranty period is indicated on the test seal in the battery compartment (IV/10 means for ex: end of warranty period with the end of the fourth quarter 2010).



At the same time the test seal reminds you of the recommended transceiver check.

Within the period of warranty, faulty parts will be repaired or replaced free of charge. Defects caused by wear and tear or improper use are excluded from warranty. Earphones and batteries are also excluded from warranty. Warranty services neither prolong nor renew the period of warranty.

SERVICE

The ORTOVOX f1 retriever is a rescue device. Its perfect function might be crucial for life. Therefore you should return your device for factory service according to the date indicated on the test seal. We suggest that you send back the device during the summer months to ensure that you have a fully tested device at the beginning of the winter season. For repairs or factory servicing, please return your ORTOVOX transceiver to the service center of your country (see page 18).

D GARANTIEKARTE

E WARRANTY CARD

Frau/Herr **Ms./Mrs./Mr.:**

Straße **Street:**

PLZ, Ort **City, State:**

E-Mail **email:**

Telefon **Phone:**

Modell **Model:** ORTOVOX f1 retriever

Serien Nr. **Serial no.:**

(Innenseite Batteriedeckel **See inside battery compartment lid**)

Gekauft bei **Bought from:**

Genaue Fehlfunktionsbeschreibung!!! Exact description of malfunctioning!!!

Im Reklamationsfall diese Karte ausfüllen und an die für Sie zuständige Servicestelle senden (siehe Seite 18).
In case of claims please fill in this card and send your device to your ORTOVOX service center (see page 18).



WICHTIG! IMPORTANT!

Sorgfältig aufbewahren
Please hold in safe keeping

Austria: ORTOVOX Vertriebs GmbH
Obere Klaus 176
A - 8970 Schlading
Tel: +43- (0) 36 87 2 25 51
Fax: +43- (0) 36 87 - 2 20 88
office@ortovox.at
www.ortovox.com

BelEux: Babacool International BV
Dissenseweg 71,
NL-5081 AG Hilvarenbeek
Tel: +31 (0) 613967745
ortovox@babacool-international.nl
www.babacool-international.nl

Bulgaria: Odysseia IN Ltd.
2DV, Stamboliiski Blvd.
1301, Sofia
Tel: +359 2 989 0538
Fax: +359 2 958 3200
info@stenata.com
www.stenata.com

Canada: ORTOVOX CANADA LTD
4610 Bowness Road NW
CA - Calgary, Alberta T3B 0B3
Tel: +1- (0) 403-283-8944
Fax: +1- (0) 403-283-8446
info@ortovox.ca

Chile: Chile Montana
General Holley 50 Local 20-21
Providencia, Metro los Leones
Fono/Fax : 2334054
www.chilemontana.cl

Czech Republic: Summitride s.r.o.
Stará 27, CZ - 602 00 Brno
Tel: +420- (0) 604287284
blazej@summitride.cz
www.summitride.cz

Denmark: Fridtsagenten a/s
Lejrvej 23 A
DK - 3500 Værløse
Tel: +45- (0) 44 47 90 94
Fax: +45- (0) 44 47 80 84
info@fridtsagenten.dk

Finland: Heaven Distribution oy
Viertolantie 2-4b
SF - 00730 Helsinki
Tel: +358- (0) 40 520 6942
Fax: +358- (0) 9 3883 313
info@kiipeilytekniikka.com
www.kiipeilytekniikka.com

France: Alizés Sarl
z.a.c. de l'échanguer
20, imp. Denis Papin
F - 73100 Gréisy-sur-Aix
Tel: +33- (0)4 79 34 80 77
Fax: +33- (0) 4 79 34 15 07
contact@alizés-montagne.com

Germany:
ORTOVOX SERVICE CENTER
Kapellenstraße 5
D - 92245 - Kümmersbruck-Moos
www.ortovox.com
ortovox@ortovox.com

Great Britain: Noble Custom
26 Church Street
GB - LE12 6TX, Wymeswold
Tel: +44- (0) 1509 889195
Fax: +44- (0) 1509 889195
dave@noblecustom.co.uk
www.noblecustom.co.uk.com

Iceland: Útillf
Hagasmári 1
IS - 201 Kópavogi
Tel: +354- (0) 545 1500
Fax: +354- (0) 522 8001
utilif@utilif.is

India: MATRIX CORPATION
Patti Natha Singh Village
Haripur-Rampur Ghat Road
Poenta Sahib - H.P. India
Tel: +91- (0) 94180 - 89640
www.matrixcorp.com
info@matrixcorp.com

Italy: Outback '97 s.r.l.
Via Baioni, 24
I - 24123 Bergamo
Tel: +39- 035 - 36 11 03
Fax: +39- 035 - 36 17 76
ortovox@outback.it
www.outback.it

Japan: Magic Mountain co. ltd.
2-B-5 Nobirome, Niiza City
J - Saitama 352-0011
Tel: +81- (0) 48 - 480 00 88
Fax: +81- (0) 48 - 480 00 89
magic@oregano.ocn.ne.jp

New Zealand: Marvelox Adventure
27 Heywards Road, Clarkville
RD 2 Kaiapoi
NZ - Christchurch 7692
Tel +64-3-375 5000 or 0800-558888
Fax +64-3-327 0177 or 0800-258 000
ortovox@marvelox.com
www.marvelox.com

Norway: Sport Sensation as
Sofiemyrveien 10
N - 1412 Sofliermyr
Tel: +47- (0) 22-300208
Fax: +47- (0) 22-300209
post@ortovox.no

Poland: Tatra Trade s.c. - Hardware
ul. Droga na Bystre 2 a
PL - 34-500 Zakopane
Tel: +48- (0) 18-20 134 28
Fax: +48- (0) 18-20 134 2
tatratrade@tatratrade.com.pl

Russia: Alpex
Snednaya Pereyaslavskaya ul. 13
Stroenie 2
RUS - 129110 Moskau
Tel: +007- (0) 495-6311 855
Fax: +007- (0) 495 6843 608
alpex@sherpa.ru

Slovakia: ZÁKLADNÝ TÁBOR, s.r.o.
HUDY SPORT
29. augusta 13
SK - 0366 01 MARTIN
Tel. 00421 (0)434220497
e-mail: martin@hudysport.sk

Slovenia: Iglu Sport d.o.o.
Trzaska 393, SLO - 1000 Ljubljana
Tel: +386- 124 12 760
Fax: +386- 124 12 757
iglu@igluport.si

Spain: Extrem Izadi Distribución
Avenida Guadalupe, 15
E - 10133 Escorial
Tel: +34- (0) 927 16 15 93
Fax: +34- (0) 927 16 15 93
escorial@hotmail.es

Sweden: Trygve Alm a/s - Sverige
S:t Olofsgatan 35
SE - 753 30 Uppsala
Tel: +46- (0) 18 12 05 35
Fax: +46- (0) 18 12 05 36
info@trygvealm.se

Switzerland: Roger Guenat Sa
Z.I. au Grivaz, CH - 1607 Palézieux
Tel: +41 (0) 21 947 4666
Fax: +41 (0) 21 947 5216
info@roger-guenat.ch
www.roger-guenat.ch

USA:
ORTOVOX USA, Inc.
Distribution Center
2698 South Redwood Road
Unit S
USA - West Valley, UT 84119
Tel: +1- (0) 801 - 886 8050
Fax: +1- (0) 801 - 410 1586
ortovoxusa@aol.com

F APPAREIL
DE RECHERCHE
DE VICTIMES
D'AVALANCHE

I LOCALIZZATORE
A.R.V.A.

ESP APARATO DE BÚSQUEDA
DE VÍCTIMAS
DE AVALANCHAS

f1
retriever

MODE D'EMPLOI
ISTRUZIONI PER L'USO
INSTRUCCIONES DE USO



ORTOVOX
www.ortovox.com

F A.R.V.A.

LA RECHERCHE FACILITEE... En cas d'avalanche, c'est un avantage décisif d'utiliser un f1 retriever. Car seul un sauvetage immédiat, effectué par les membres du groupe munis d'A.R.V.A. de pelles et de sondes offre une chance de survie aux personnes ensevelies. Si l'on doit faire appel à des secours extérieurs, il est souvent trop tard quand ceux-ci arrivent! Consultez les bulletins d'estimations du risque d'avalanche et choisissez des itinéraires sûrs. Emmenez toujours votre appareil de recherche de victimes d'avalanche ORTOVOX f1 retriever ainsi que les produits de sécurité ORTOVOX indispensables. Lisez attentivement ce mode d'emploi, apprenez à vous servir de votre appareil, entraînez-vous, répétez tous les gestes et chaque étape du processus de recherche.

Pour plus d'informations veuillez consulter notre site
www.ortovox.com

ORTOVOX vous souhaite de passer de belles journées en montagne tout en respectant les consignes de sécurité.

I LA RICERCA FACILE...

...è il vantaggio decisivo del localizzatore A.R.V.A. f1 retriever. La ricerca e l'immediato soccorso da parte dei compagni muniti di localizzatori A.R.V.A., sonde e pale sono spesso l'unica possibilità di sopravvivenza qualora si sia travolti da una valanga. Quando si è obbligati a cercare aiuto da parte di altri è sempre troppo tardi! Ascolta i bollettini del servizio informazioni valanghe e scegli percorsi sicuri e adatti alle condizioni. Utilizzate quindi sempre il localizzatore A.R.V.A. ORTOVOX f1 retriever ed i prodotti di sicurezza ORTOVOX. Vi preghiamo di leggere attentamente le istruzioni per l'uso esercitandovi all'uso del vostro apparecchio ripetendo più volte le necessarie operazioni e la procedura di localizzazione.

Per ogni genere di informazioni sui prodotti consultate il nostro sito internet: **www.ortovox.com**

Auguriamo le più entusiasmanti e sicure escursioni a tutti sciatori alpinisti, freeriders e snowboarders!

CONTENU

Éléments de commande	3
Données techniques	4
Mise en place de l'A.R.V.A.	5
Contrôle d'émission et de réception	6/7
Recherche d'ensevelis	8/9
Schéma de recherche	10/11
Recherche de plusieurs ensevelis	12/13
Méthode de recherche par micro-bandes circulaires	14/15
Garantie/SAV	16/17
Adresses SAV	18

www.lawine.org

Informations des services de prévisions d'avalanches!

INDEX

Componenti e comandi operativi	3
Dati tecnici	4
Come indossare l'apparecchio	5
Controllo di trasmissione e ricezione	6/7
Ricerca	8/9
Schema di ricerca	10/11
Ricerca di più travolti	12/13
Ricerca di più travolti con sistema a 3 cerchi	14/15
Garanzia/Assistenza	16/17
Indirizzi dei centri assistenza	18

www.lawine.org

Informazioni aggiornate presenti nei bollettini valanghe!

F ÉLÉMENTS DE COMMANDE

- 1 Prise pour écouteur
- 2 Haut-parleur
- 3 Couvercle du compartiment à piles
- 4 Echelle de distances pour la recherche de victimes (réception)
- 5 Dispositif de verrouillage
- 6 Voyant de contrôle (à la fois émission et état des piles)
- 7 Fixation à baïonnette (marche/arrêt automatique)
- 8 Bouton de réglage du volume
- 9 Position d'émission

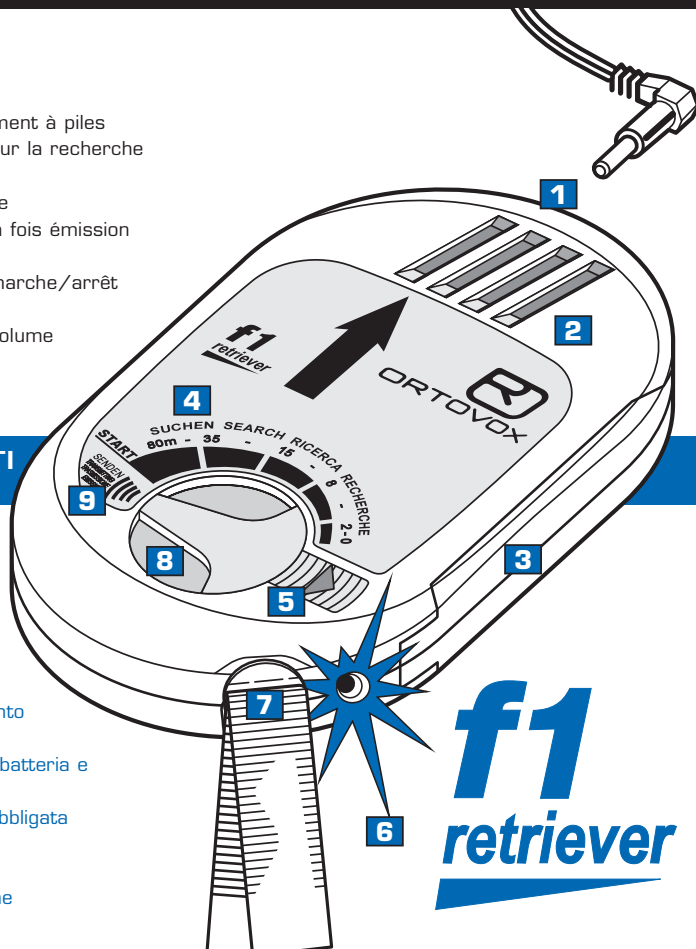

I COMPONENTI E COMANDI

- 1 Presa per auricolare
- 2 Altoparlante
- 3 Vano batterie
- 4 Scala delle distanze per la ricezione durante la ricerca dei travolti
- 5 Interruttore a scorrimento di serraggio
- 6 Spia di controllo carica batteria e modalità trasmissione
- 7 Innesto di accensione obbligata a baionetta
- 8 Selettore volume
- 9 Posizione di trasmissione

f1
retriever

DONNÉES TECHNIQUES

FONCTION: analogue
BOITIER: ergonomique, étanche, résistant aux chocs
DIMENSIONS: 130 x 80 x 20 mm
FRÉQUENCE: 457 kHz
PORTÉE: jusqu'à 80 m
LARGEUR DE LA BANDE DE RECHERCHE: jusqu'à 40 m
TEMPÉRATURE: de -20°C à +45°C
 Un appareil mouillé ne doit jamais être séché avec une source de chaleur violente type sèche cheveux, son utilisation peut causer des dommages irréversibles.
ALIMENTATION:
 2 piles alcaline AA LR6 mignon 1,5 Volt E91 AM3
AUTONOMIE
ÉMISSION: environ 350 heures
RÉCEPTION: environ 40 heures
POIDS: environ 230 g, piles et sangle comprises
 L'appareil ORTOVOX f1 retriever dépasse les exigences élevées de la norme européenne EN 300 718.

DATI TECNICI

FUNZIONI: analogiche
INVOLUCRO: ergonomico, impermeabile, resistente agli urti
DIMENSIONI: 130 x 80 x 20 mm
FREQUENZA: 457 kHz
PORTATA: fino a 80 mt.
LARGHEZZA DEL CORRIDOIO DI RICERCA: fino a 40 mt.
ESCURSIONE TERMICA SUPPORTATA: da -20°C a +45°C
 Qualora il vostro localizzatore si bagnasse non asciugatelo utilizzando fonti di calore diretto (es. asciugacapelli) che potrebbero causare danni permanenti anche dopo il raffreddamento susseguente l'applicazione.
BATTERIE: 2 stilo alcaline AA LR6 mignon 1,5Volt E91 AM3
AUTONOMIA
IN TRASMISSIONE: ca. 350 ore
IN RICEZIONE: ca. 40 ore
PESO: ca. 230 gr. nastro e batterie compresi
 L'ORTOVOX f1 retriever supera i criteri elevati delle normative europee EN 300 718.

DÉCLARATION EUROPÉENNE DE CONFORMITÉ

Fabricant: X-log Elektronik GmbH
 Responsable: Monsieur Nowotny
 Bahnhofstr. 95, D-82166 Grafelfing
 déclare que le produit: Type: **ORTOVOX**
 Modèle: **f1 retriever**
 Objet d'emploi: **Recherche de victimes d'avalanche**
 est conforme aux exigences essentielles selon l'article 3 des dispositions R&TTE 1999/5/EG quand on l'utilise selon le but auquel il est destiné et que les normes citées ci-dessous ont été appliquées:
 1. Santé (article 3.1.a des dispositions R&TTE):
 Norme(s) appliquée(s): ETS 300718 Edition: 05/01
 2. Sécurité (article 3.1.a des dispositions R&TTE):
 Norme(s) appliquée(s): ETS 300718 Edition: 05/01
 3. Compatibilité électromagnétique
 (article 3.1.b des dispositions R&TTE):
 Norme(s) appliquée(s): ETSI EN 300718-1 Edition: 05/01
 4. Utilisation efficace du spectre radioélectrique
 (article 3.2 des dispositions R&TTE):
 Norme(s) appliquée(s): ETSI EN 300718-2 Edition: 05/01
 5. Compatibilité électromagnétique
 (article 3.3.e des dispositions R&TTE):
 Norme(s) appliquée(s): ETSI EN 300718-3 Edition: 02/04
 Grafelfing, le 24.04.2006 i. A. Andrea Reintges
 (lieu et date de la déclaration de conformité) (Nom)

DICHIARAZIONE EUROPEA DI CONFORMITÀ

Produttore: X-log Elektronik GmbH
 Responsabile: Signor Nowotny
 Bahnhofstr. 95, D-82166 Grafelfing
 dichiara che il prodotto: Tipo: **ORTOVOX**
 Modello: **f1 retriever**
 Scopo di impiego: **Ricerca di vittime di valanga**
 è conforme ai requisiti essenziali secondo quanto previsto dall'articolo 3 delle direttive R&TTE 1999/5/EC, tenendo conto delle condizioni di uso a cui è destinato il prodotto e che le norme indicate in basso sono state applicate:
 1. Salute (articolo 3.1.a delle direttive R&TTE):
 Norma/e applicata/e: ETS 300718 Edizione: 05/01
 2. Sicurezza (articolo 3.1.a delle direttive R&TTE):
 Norma/e applicata/e: ETS 300718 Edizione: 05/01
 3. Compatibilità elettromagnetica (articolo 3.1.b delle direttive R&TTE):
 Norma/e applicata/e: ETSI EN 300718-1 Edizione: 05/01
 4. Uso efficiente dello spettro radioelettrico
 (articolo 3.2 delle direttive R&TTE):
 Norma/e applicata/e: ETSI EN 300718-2 Edizione: 05/01
 5. Compatibilità elettromagnetica
 (articolo 3.3.e delle direttive R&TTE):
 Norma/e applicata/e: ETSI EN 300718-3 Edizione: 02/04
 Grafelfing, il 24.04.2006 i. A. Andrea Reintges
 (luogo e data della dichiarazione di conformità) (Nome)

IMPORTANT! L'appareil ORTOVOX f1 retriever doit être mis en place correctement avant de partir pour une sortie! Un appareil de recherche de victimes d'avalanche ne doit jamais être placé dans un sac à dos, mais toujours porté à même le corps sous les vêtements!

- 1 Placez le f1 retriever au niveau de l'abdomen, de façon à ce que le bouton de réglage du volume (8) soit tourné vers le corps et que le voyant de contrôle des piles (6) soit en haut.
- 2 Tenez la fixation à baionnette (7) avec la main droite et encastrez dans son logement en exerçant une pression tout en effectuant un quart de tour (marche-arrêt automatique).
- 3 Passez la sangle fermée autour du cou et posez-la, selon vos habitudes, sur le bras gauche ou sur le bras droit.
- 4 Réglez enfin la longueur de la sangle, faites-la passer der-

rière l'épaule et fixez-la à l'appareil avec la fermeture à baïonnette rapide.

LAVAGE DES SANGLES

Les sangles de corps peuvent être enlevées afin de les laver.

- 5 Veuillez détacher le petit clip au centre de la fixation pour les sangles, à l'aide d'un objet pointu et sortez-le (à garder soigneusement!).
- 6 En tirant fortement la sangle (verticalement en haut), vous pouvez l'enlever. Après avoir lavé les sangles, attachez les sangles en fixant le clip.

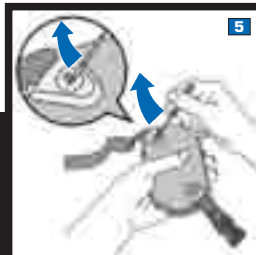
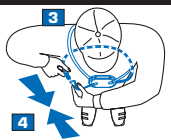
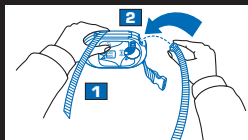

COME INDOSSARE L'APPARECCHIO

IMPORTANTE! Come regola si deve indossare il localizzatore A.R.V.A. f1 retriever correttamente prima di cominciare l'escursione sciistica. I localizzatori A.R.V.A. non devono mai essere portati nello zaino, ma sempre sotto i capi di abbigliamento (attaccati al corpo)!

- 1 Tenere l'apparecchio f1 retriever davanti in modo che il selettore volume (8) sia rivolto verso di sé e la spia di controllo della batteria (6) sia rivolta verso l'alto.
- 2 Inserire con la mano destra l'attacco di accensione a baionnette (7) nell'apertura prevista facendo pressione e ruotando di un quarto di giro (accensione obbligatoria).
- 3 Passare il cappio così formato sopra la testa e, a seconda di come lo si vuole portare, sopra al braccio sinistro oppure destro.

- 4 Regolare la lunghezza desiderata della cintura addominale ora liberamente appesa, farla girare attorno al corpo e poi fissarla all'apparecchio con il serraggio rapido.

LAVAGGIO DELLA FETTUCCIA DEL SISTEMA DI ALLACCIATURA

Il lavaggio può avvenire come segue:

- 5 Togliere il piccolo inserto/cuneo dal centro di fissaggio della fettuccia all'A.R.V.A. con un oggetto appuntito. Estraeendolo si abbia cura di conservarlo attentamente.
- 6 Tirare vigorosamente (verticalmente verso l'alto) la fettuccia e toglierla. Dopo il lavaggio, aver cura di reinserire il cuneo.

- Mise en marche/émission:** Encastrez la fixation à baïonnette (7) dans son logement en exerçant une légère pression et en effectuant un quart de tour. Le voyant de contrôle (6) clignote environ 30 fois au rythme de 2 clignotements par seconde. Puis le rythme du clignotement ralentit confirmant ainsi le bon fonctionnement en mode d'émission. Le rythme du clignotement diminue lorsque les piles commencent à s'épuiser. Si l'on compte moins de 15 clignotements (6) rapides, il faut changer les piles. Le contrôle des piles ne pourra être répété qu'après une pause de 3 minutes. Le voyant de contrôle (6) ne clignote que si l'appareil est en mode EMISSION (9).
- Passage en mode de réception:** Pour passer au mode de recherche, débloquez le dispositif de verrouillage à glissement (5) en le faisant glisser vers la droite et en tournant le commutateur de réception (8) vers la gauche en position „80“. Après avoir passé votre f1 retriever en mode de réception, un signal court de l'émetteur est d'abord perceptible. Puis on entend le bruit caractéristique du récepteur. On peut régler l'intensité de ce bruit en actionnant le bouton de réglage de volume (8). Ce dernier diminue si l'on tourne le bouton dans le sens des aiguilles d'une montre, c'est à dire du volume le plus élevé vers celui du plus bas. Cela permet de vérifier l'amplificateur électronique ainsi que le haut-parleur.
- Retour à mode d'émission:** En tournant le commutateur de réception (8) dans le sens contraire des aiguilles d'une montre, vous arrivez en position d'envoi (9). Le commutateur de réception est automatique verrouillée.
- Contrôle du fonctionnement de l'écouteur:** Branchez la fiche de l'écouteur sur la prise pour écouteur (1) et passez votre f1 retriever en „réception“. Vous entendez alors les signaux de l'émetteur. Le haut-parleur (2) s'arrête automatiquement quand l'écouteur est mis en marche.

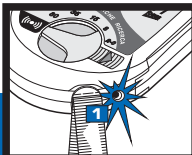

Faites le test des fonctions chaque jour avant de commencer vos sorties!

- Tous les participants passent leur f1 retriever en „RECEPTION“ en même temps.
- Un participant (de préférence le responsable du groupe) passe son appareil en „EMISSION“.
- Si tous les participants perçoivent des signaux acoustiques, les appareils récepteurs fonctionnent bien.
- Après avoir vérifié la fonction RECEPTION de tous les appareils, il faut procéder à la vérification de la fonction EMISSION.
- Tous les participants mettent leurs appareils en „EMISSION“ et passent UN A UN et à une distance d'environ 15 mètres devant l'appareil récepteur du responsable du groupe. Si l'appareil récepteur du responsable capte des signaux acoustiques de chaque appareil, les appareils émetteurs fonctionnent bien.

Si vous percevez des irrégularités des fonctions décrites ici, nous vous prions d'envoyer votre appareil au centre SAV de votre pays (adresses SAV voir page 17 et 18).

ATTENTION! Nous vous recommandons de retirer les piles de leur compartiment (3) pendant l'été et d'y en placer de nouvelles l'hiver qui suit avant l'utilisation. Nous n'accordons pas de garantie sur des appareils ayant subi un dommage dû à un problème de piles non étanches. N'employez pas de piles rechargeables (par ex. les accumulateurs à base de nickel et de cadmium), car leur autonomie sont considérablement réduites.

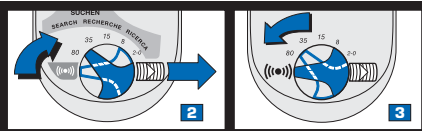

- Per accendere il f1 retriever:** inserire l'innesto a baionetta ACCESO/SPENTO (7), premere leggermente e ruotarlo di ca. 90 gradi. La spia di controllo lampeggia circa 30 volte, alla frequenza di circa 2 volte al secondo. Dopo questa fase la spia comincia a lampeggiare più lentamente segnalando la corretta condizione di trasmissione dell'apparecchio. Quando le batterie cominciano a scaricarsi il numero dei lampeggi veloci diminuisce. Quando si notano meno di 15 lampeggi veloci (6) è arrivato il momento di sostituire le batterie. Il controllo delle batterie può essere ripetuto solo dopo un intervallo di attesa di ca. 3 minuti! La spia di controllo (6) lampeggia solo quando è in modo TRASMISSIONE (9).
- Commutazione in ricezione:** Per passare al regime di ricezione basta spostare verso destra l'interruttore di sgan- cio (5) e ruotare il commutatore di ricezione (8) in senso antiorario fino alla posizione „80“. Dopo aver passato il f1 retriever al regime di ricezione si sente un segnale acustico del trasmettitore proveniente dall'altoparlante (2). In questo modo si controlla il funzionamento dell'amplificatore elettronico e dell'altoparlante.
- Ritorno a Trasmissione:** Ruotando l'interruttore di ricezione (8) in senso antiorario, si passa alla Posizione di trasmissione (9). L'interruttore di ricezione si blocca automaticamente.
- Controllo del funzionamento dell'auricolare:** Inserire l'auricolare nell'apposita presa (1) e posizionare il f1 retriever in regime di ricezione. Il segnale del trasmettitore sarà avvertito nell'auricolare. L'altoparlante (2) si spegne automaticamente se si utilizza l'auricolare.

Controllare il funzionamento del proprio apparecchio prima di intraprendere una gita!

- Tutti i partecipanti alla gita mettono contemporaneamente in RICEZIONE il proprio localizzatore A.R.V.A..
- Un componente del gruppo (possibilmente il capogruppo) mette il proprio localizzatore A.R.V.A. in modalità TRASMISSIONE (9).
- Se tutti i componenti del gruppo ricevono il segnale acustico significa che i loro ricevitori funzionano correttamente.
- Dopo il controllo del funzionamento dei RICEVITORI si verifica il funzionamento dei TRASMETTITORI.
- I componenti della gita posizionano i loro localizzatori A.R.V.A. in TRASMISSIONE e, in colonna, a breve distanza l'uno dall'altro, transitano a circa 15 metri dal localizzatore A.R.V.A. operante in RICEZIONE. I trasmettitori funzionano correttamente se il ricevitore di controllo del capogruppo riceve il segnale acustico di ogni apparecchio.

Se osservate divergenze nelle funzioni descritte, vi invitiamo a spedire l'apparecchio direttamente al servizio di assistenza ORTOVOX per ripararlo (vedi pagina 17 e 18).

IMPORTANTI AVVERTENZE! Consigliamo di togliere le batterie dall'apparecchio durante la pausa estiva e di montare nuove batterie solo l'inverno successivo. Non accordiamo nessuna garanzia per danni causati da scarsa manutenzione con fuoriuscita di acido dalle batterie. Non utilizzare batterie ricaricabili (accumulatori come ad es. le batterie Ni-Cd) perché esse hanno una portata e ed una autonomia molto minore. Sempre portare con se delle batterie di ricambio.

- 1 Ouvrir la boucle de la fermeture rapide:** Ensuite vous pouvez écarter le f1 retrieveur d'environ 1 m de votre corps. La sangle de poitrine reste attachée au corps de sorte que l'on ne puisse pas perdre l'appareil.
- 2 Passage en mode „réception“:** Pour ce faire, mettez le bouton de réglage du volume (8), de la position d'émission (9) à la position de réception „80“, en faisant glisser vers la droite le dispositif de verrouillage (5). Maintenant vous pouvez recevoir les signaux des appareils émetteurs.
Portée: Pour des raisons de lois physiques, la portée de l'appareil dépend de la position des antennes de l'appareil émetteur et de l'appareil récepteur, l'un par rapport à l'autre. La portée s'affaiblit sensiblement si les appareils sont mal orientés l'un par rapport à l'autre, ce qui pourra être partiellement compensé si l'on repositionne l'appareil récepteur. La portée maximale est obtenue si les axes longitudinaux de chaque appareil sont parallèles. Lors de la recherche du premier signal, il est donc conseillé de diriger lentement l'appareil ORTO-VOX dans toutes les directions, afin de déterminer la position assurant la meilleure réception. Des interférences extérieures (foudre, orage) peuvent perturber l'appareil en mode réception comme parfois en mode émission; de même la proximité de lignes à haute tension, d'aménagements électriques, de remonte-pentes et de téléphériques, de radios, de téléphones portables et de lampes frontales à régulateur de tension sont des sources de perturbation. Éteindre tous les téléphones portables et radios pendant la recherche. Nous recommandons une distance minimum de 30 cm entre l'A.R.V.A. et les objets en métal, radios et téléphones portables etc.



I RICERCA

- 1 Aprire l'innesto a baionetta e sposterlo in avanti di circa 1 mt. dal corpo.** La tracolla permette al localizzatore A.R.V.A. di rimanere attaccato al corpo senza timore che si perda.
- 2 Passaggio alla modalità di ricezione:** Posizionare il selettore volume (8) dalla posizione di trasmissione (9) alla posizione di ricezione „80“ spostando a destra l'interruttore di sgancio (5). Adesso i segnali dei trasmettitori possono essere ricevuti.
Portata: La portata dipende, per leggi della fisica, dalla reciproca posizione delle antenne degli apparecchi di trasmissione e ricezione l'uno rispetto all'altro. In caso di assetto sfavorevole la portata può risultare notevolmente limitata. Questo fenomeno può essere tuttavia parzialmente ridotto ruotando l'apparecchio ricevente. La portata massima si ottiene se gli assi longitudinali dei due apparecchi sono paralleli. Quando si cerca di captare un primo segnale si consiglia quindi, per prima cosa, di ruotare lo apparecchio f1 retrieveur lentamente in tutti i sensi per trovare la posizione in cui avviene la migliore ricezione. Disturbi di ricezione e trasmissione sono avvertibili per la presenza di scariche atmosferiche (fulmini), impianti di risalita, impianti elettrici e cavi della corrente, radiotrasmettenti, telefoni cellulari e lampade frontali a regolatore di tensione. Durante la ricerca spegnere telefoni cellulari e radiotrasmettenti. Distanza minima è di 30 cm entro localizzatore A.R.V.A. e oggetti metallici, radiotrasmettenti, telefoni cellulari etc.

Recherche primaire (= recherche du premier signal): Si vous cherchez tout seul une personne ensevelie, vous traversez la zone d'ensevelissement supposée en marchant en bandes de recherche d'environ 40 m. Après la réception du premier signal, déterminez la direction dans laquelle le son est le plus fort en tournant l'appareil sur le plan horizontal d'un angle de 90°. Ensuite, suivez cette direction (voir page 10/11) sur environ 5 m.

- 3 Recherche secondaire:** Arrêtez-vous après ces 5 m et tournez l'appareil sur un plan horizontal jusqu'à ce que vous ayez trouvé la direction dans laquelle le son est le plus fort. L'angle ne devrait pas dépasser 90°. Marchez de nouveau 5 m dans la direction du plus fort signal et repassez à temps. Répétez le procédé jusqu'à ce que la plus petite échelle (2 à 0 m) soit atteinte.
- 4 Correction de la direction de recherche:** Si vous déviez de la bonne direction de recherche, le signal acoustique diminue.
- 5 Recherche finale:** Pour commencer la recherche finale dans la zone de 2 à 0 m, mettez le bouton de réglage du volume sur l'avant dernier ou dernier cran et pour faciliter l'orientation poser une sonde sur un plan horizontal au ras de la neige et baliser les deux points d'intensité maximum de réception. Partager ce parcours en deux. De ce point, repartir à angle droit par rapport à la direction de marche précédente et baliser de nouveau les deux points d'intensité maximum de ce nouveau parcours vertical. Partager aussi ce parcours en deux et baliser ce point avec une sonde – voilà l'endroit où se trouve la victime.

Ricerca primaria (= ricerca del primo segnale): In caso di ricerca da parte di un solo soccorritore si esplora la zona secondo corridoi di ricerca di ca. 40 mt. Quando si riceve il primo segnale acustico, si deve identificare la direzione da cui proviene il segnale più intenso ruotando l'apparecchio, in ricezione, verso destra o sinistra. Procedete nella direzione in cui il segnale risulta essere più intenso (vedi pagina 10/11) per 5 mt.

- 3 Ricerca secondaria:** Fermarsi e ruotare orizzontalmente l'apparecchio fino a identificare la direzione da cui proviene il segnale più intenso. L'angolo non deve eccedere 90°. Proseguite per 5 mt nella direzione da cui proviene il segnale più intenso e riducete il selettore. La procedura deve essere ripetuta fino a raggiungere il livello più basso di ricezione (2 a 0m).
- 4 Correzione della direzione di ricerca:** Quando si abbandona la traccia corretta, il segnale acustico diventa più debole e bisogna ruotare il localizzatore per identificare un segnale più intenso.
- 5 Localizzazione di precisione:** Per iniziare la localizzazione di precisione esatta nell'area tra 0 e 2 mt. e per facilitare l'operazione, mettere orizzontalmente una sonda sulla superficie nevosa e marcare su un asse principale i due punti entro i quali l'intensità del segnale è più forte. A metà di questa linea ruoteremo di 90° e come per l'azione precedente definiremo i due punti dove il segnale mantiene l'intensità massima. Ancora una volta considereremo la metà della linea e la segneremo con la sonda. In quel punto si troverà il travolto.

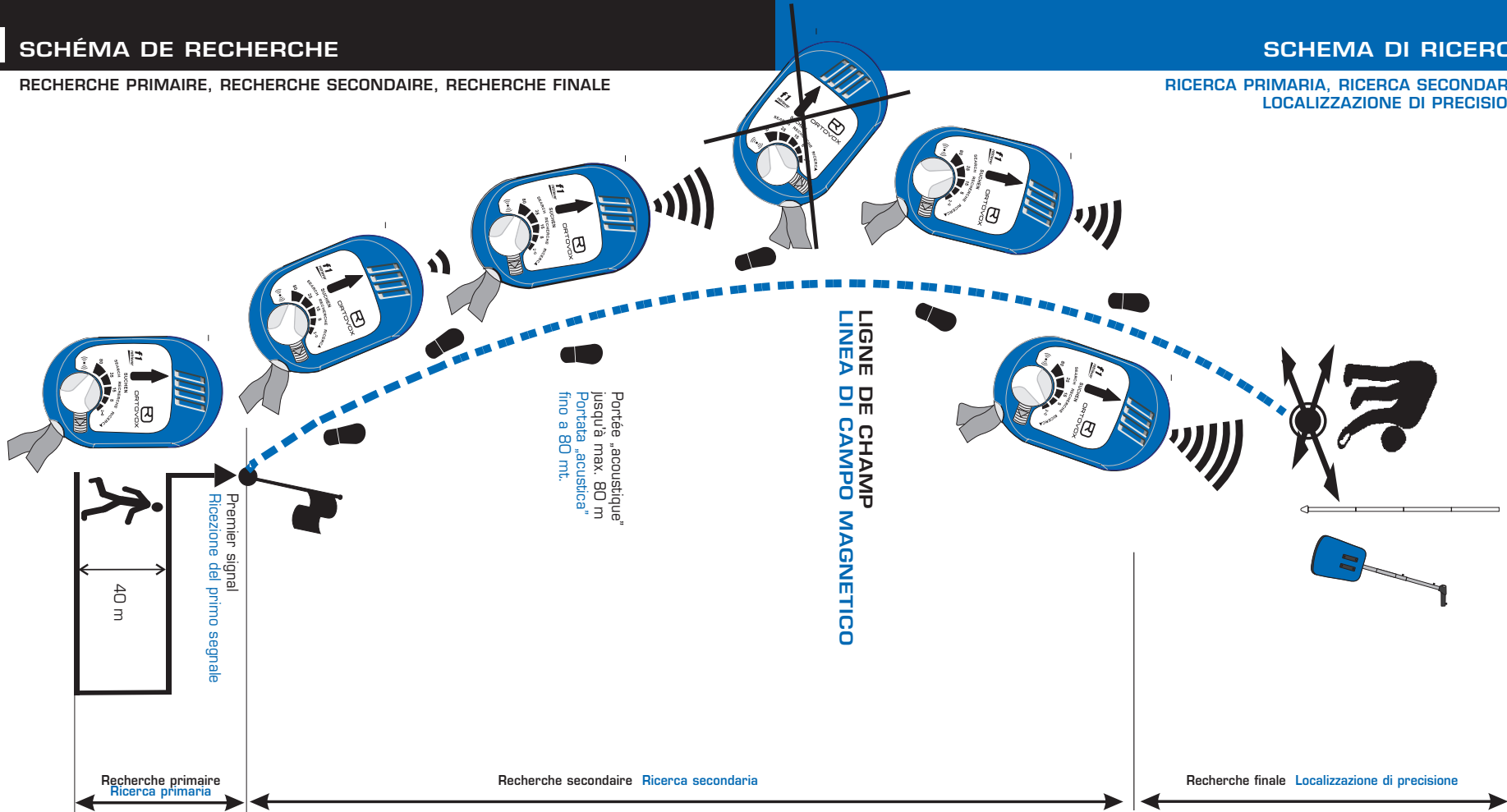

LARGEUR DE LA BANDE DE RECHERCHE:

S'il y a plusieurs sauveteurs, il faut découper la zone en bandes de recherche d'une largeur de 40 m.

LARGHEZZA DEL CORRIDOIO DI RICERCA:

Se sono disponibili più soccorritori la zona di esplorazione viene suddivisa in corridoi larghi 40 mt. al massimo.

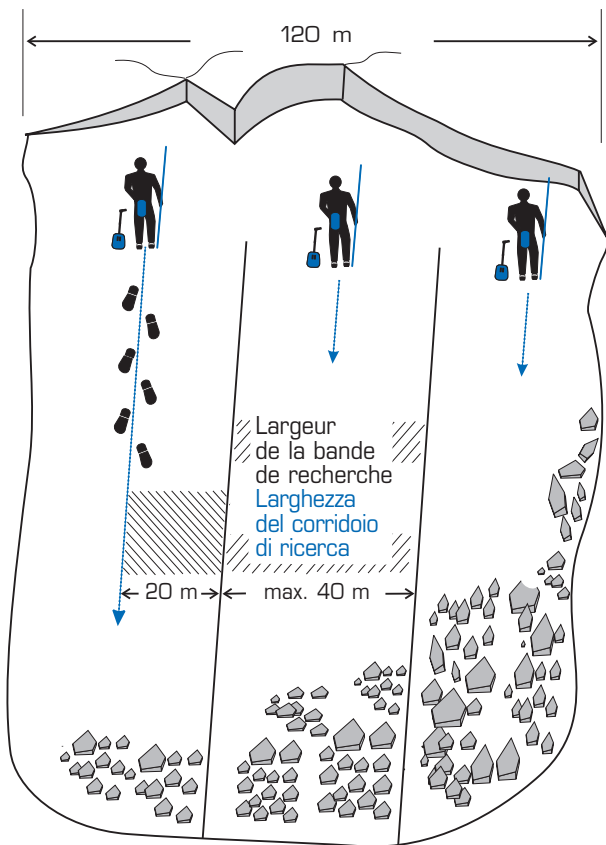

- Afin de chercher plusieurs victimes, le sauveteur part à gauche (ou à droite, en avant ou en arrière) du point de saisie du premier appareil localisé. C'est ainsi que le premier signal localisé se réduit de plus en plus jusqu'à disparaître entièrement.
- Le signal nouvellement repéré augmente en s'approchant.

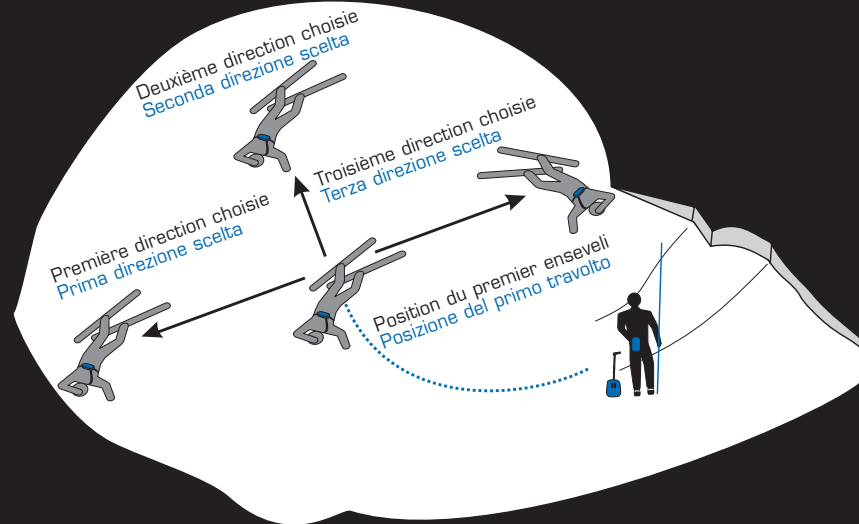

- Per cercare più segnali/travolti, un soccorritore parte dal punto di ritrovamento della prima vittima dirigendosi nel settore di sinistra, centro o destra. In questo modo il primo segnale captato diventa più debole e sparisce completamente.
- Il segnale nuovamente rilevato aumenta quando ci si avvicina.

F MÉTHODE DE RECHERCHE PAR MICRO-BANDES CIRCULAIRES

C'est une bonne méthode de recherche pour la localisation de plusieurs victimes ensevelies, situées très proches l'une de l'autre.

- Il faut repérer la première victime; une fois localisé à la sonde les compagnons dégagent le premier enseveli.
- Le chercheur possédant un A.R.V.A. avec un potentiomètre doit augmenter le volume sonore de son appareil afin de capter le second signal.
- Le chercheur doit effectuer un premier cercle d'un rayon de 3 m autour du premier enseveli déjà localisé tout en prêtant attention aux variations sonores. Un changement d'indication indique que l'on a reçu le signal d'un deuxième enseveli. Suivre ce signal.
- Alors le chercheur effectue un deuxième cercle d'un rayon de 6 m.
- Le troisième et dernier cercle se pratiquera sur un rayon de 9 m.
- Important: il est impératif de toujours terminer les cercles commencés. Marcher lentement le long des cercles et utiliser le récepteur au ras de la neige!

I RICERCA DI PIU TRAVOLTI CON SISTEMA A 3 CERCHI

E' un sistema che trova l'applicazione più funzionale in caso di più travolti posizionati in un'area ristretta.

- Identificare il segnale del primo travolto e procedere fino alla localizzazione di precisione e sondaggio. Lasciare ai compagni l'opera di disseppellimento e indirizzare la ricerca sugli altri travolti.
- Per A.R.V.A. dotati di selettore di volume, aumentare l'intensità di una posizione e allontanarsi dal primo travolto per circa mt. 3. Percorrere un cerchio avente come centro il primo travolto e come raggio mt. 3. Durante il percorso prestare la massima attenzione ad ulteriori segnali acustici che confermano la presenza di un secondo travolto. Indirizzare la ricerca sul secondo travolto.
- Terminato il percorso della prima circonferenza, allontanarsi di ulteriori 3 metri e compiere un nuovo cerchio avente come centro il primo travolto e raggio mt. 6. Qualora durante il tragitto intervenissero nuovi segnali procedere all'isolamento come per il precedente cerchio.
- Seguire lo stesso sistema per l'ultimo cerchio di raggio mt.9.
- Attenzione è importante che il tragitto dei cerchi sia seguito fino alla fine. Procedere lentamente muovete il ricevitore rasente al manto nevoso!

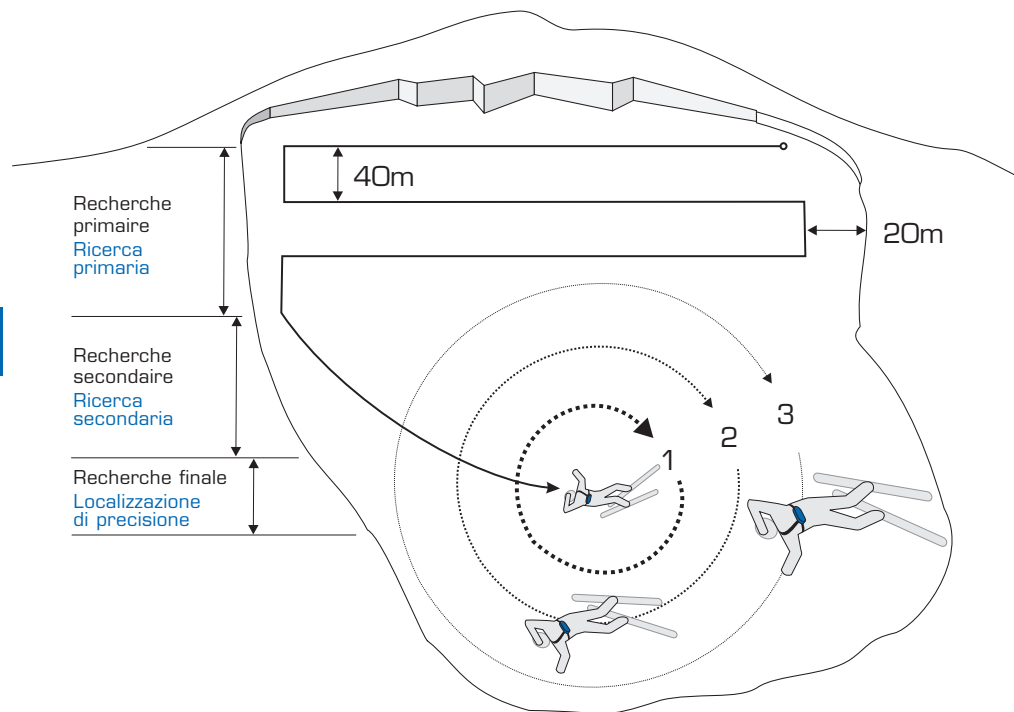

F GARANTIE

Lorsque vous faites l'acquisition d'un ORTOVOX f1 retriever, neuf, vous bénéficiez d'une garantie de 5 ans à partir de la date de production voir bulletin de garantie (page 17). La validité du délai de garantie est indiquée sur la vignette de contrôle dans la partie interne du couvercle du compartiment à piles (IV/10 signifie par ex: fin de la garantie d'usine à la fin du troisième trimestre 2010).

En même temps la vignette de contrôle vous rappelle à faire vérifier votre appareil à la date indiquée. → Dans le cadre de notre garantie, les pièces défectueuses sont réparées ou remplacées par de nouvelles gratuitement. La garantie ne couvre pas les dommages dus à une utilisation inadéquate de l'appareil ou à l'usure normale. L'écouteur et les piles sont également exclus de la garantie. Aucune prestation résultant de la garantie ne donne droit à une prolongation du délai de garantie ou à un nouveau délai de garantie.

SAV

L'appareil ORTOVOX f1 retriever est un appareil de secours. Son bon fonctionnement est capital puisque un secours peut en dépendre. Veillez donc à ce que l'appareil soit soumis à un contrôle dans notre usine à la date indiquée sur la vignette de contrôle. N'attendez pas le dernier moment pour envoyer votre appareil et profiter de la période estivale pour solliciter notre service de contrôle où mieux parlez en avec votre détaillant spécialisé ORTOVOX qui sera vous indiquer la marche à suivre (voir page 18).



I GARANZIA

Ai primi acquirenti di un ORTOVOX f1 retriever si accorda una garanzia di 5 anni a condizione che il cliente presenta il certificato di garanzia (pagina 17).

La validità della garanzia è indicata sull'apposito sigillo all'interno dello sportello del vano batterie (IV/10 significa per es: fine della garanzia alla fine del 3° trimestre 2010).

Inoltre il sigillo di collaudo Vi ricorda la data suggerita del controllo del vostro apparecchio. → Le condizioni di garanzia prevedono revisioni gratuite o sostituzioni delle parti difettose. Esclusi da questa garanzia sono i danni causati da un uso scorretto dell'apparecchio oppure dalla naturale usura. Sono esclusi dalla garanzia auricolare e batterie. Eventuali riparazioni in garanzia non prolungano il periodo di garanzia né danno inizio ad una nuova garanzia.



ASSISTENZA

L'ORTOVOX f1 retriever è un apparecchio di sicurezza il cui buon funzionamento può salvare vite umane. Si raccomanda quindi di rispedito l'apparecchio in fabbrica per un controllo generale alla data indicata sul sigillo di collaudo. Vi preghiamo di sfruttare il nostro servizio di controllo nei mesi estivi per avere l'apparecchio disponibile in tempo utile per l'inizio del periodo invernale. Sia per la riparazione sia per il controllo Vi invitiamo a spedire il Vostro apparecchio direttamente al centro assistenza del vostro paese (pagina 18).

F BULLETIN DE GARANTIE

CERTIFICATO DI GARANZIA

Mme./M. **Nome:**

Rue **Via:**

Code, lieu **Codice, città:**

e-mail **e-mail:**

Téléphone **Telefono:**

Modèle **Modello:** ORTOVOX f1 retriever

No. de série **n. di serie**

(voir côté intérieur du compartiment des piles **vedere interno sportello vano batterie**)

Auprès de **Luogo di acquisto (Rivenditore autorizzato ORTOVOX):**

Description exacte du défaut **Descrizione esatta del difetto**

En cas de réclamation veuillez remplir le bulletin et le renvoyer au centre SAV de votre pays ou contacter votre détaillant spécialisé ORTOVOX (voir à la page 18). In caso di reclamo compilare il certificato di garanzia e spedito al centro assistenza del vostro paese (vedi pagina 18).

ORTOVOX
www.ortovox.com

**IMPORTANT
IMPORTANTE!**

A garder soigneusement!
Conservare accuratamente!

Austria: ORTOVOX Vertriebs GmbH
Obere Klaus 176
A - 8970 Schlading
Tel: +43- (0) 36 87 2 25 51
Fax: +43- (0) 36 87 - 2 20 88
office@ortovox.at
www.ortovox.com

BeNeLux: Babacool International BV
Dissenseweg 71,
NL-5081 AG Hilvarenbeek
Tel: +31 (0) 613967745
ortovox@babacool-international.nl
www.babacool-international.nl

Bulgaria: Odyseeia IN Ltd.
20v, Stamboliiski Blvd.
1301, Sofia
Tel: +359 2 989 0538
Fax: +359 2 958 3200
info@stenata.com
www.stenata.com

Canada: ORTOVOX CANADA LTD
4610 Bowness Road NW
CA - Calgary, Alberta T3B 0B3
Tel: +1- (0) 403-283-8944
Fax: +1- (0) 403-283-8446
info@ortovox.ca

Chile: Chile Montana
General Holley 50 Local 20-21
Providencia, Metro los Leones
Fono/Fax : 2334054
www.chilemontana.cl

Czech Republic: Summitride s.r.o.
Stará 27, CZ - 602 00 Brno
Tel: +420- (0) 604287284
blazej@summitride.cz
www.summitride.cz

Denmark: Fritidsagenten a/s
Lejrevj 23 A
DK - 3500 Værløse
Tel: +45- (0) 44 47 90 94
Fax: +45- (0) 44 47 80 84
info@fritidsagenten.dk

Finland: Heaven Distribution oy
Vierlantantie 2-4b
SF - 00730 Helsinki
Tel: +358- (0) 40 520 6942
Fax: +358- (0) 9 3883 313
info@kiipeilytekniikka.com
www.kiipeilytekniikka.com

France: Alizés Sarl
z.a.c. de l'échangeur
20, imp. Denis Papin
F - 73100 Gréisy-sur-Aix
Tel: +33- (0)4 79 34 80 77
Fax: +33- (0) 4 79 34 15 07
contact@alizés-montagne.com

Germany: ORTOVOX SERVICE CENTER
Kapellenstraße 5
D - 92245 - Kümmersbruck-Moos
www.ortovox.com
ortovox@ortovox.com

Great Britain: Noble Custom
26 Church Street
GB - LE12 6TX, Wymeswold
Tel: +44- (0) 1509 889195
Fax: +44- (0) 1509 889195
dave@noblecustom.co.uk
www.noblecustom.co.uk.com

Iceland: Útillf
Hagasmári 1
IS - 201 Kópavogi
Tel: +354- (0) 545 1500
Fax: +354- (0) 522 8001
utilif@utilif.is

India: MATRIX CORPATION
Patt Natha Singh Village
Haripur-Rampur Ghat Road
Poanta Sahib - H.P. India
Tel: +91- (0) 94180 - 89640
www.matrixcorp.com
info@matrixcorp.com

Italy: Outback '97 s.r.l.
Via Baioni, 24
I - 24123 Bergamo
Tel: +39- 035 - 36 11 03
Fax: +39- 035 - 36 17 76
ortovox@outback.it
www.outback.it

Japan: Magic Mountain co. ltd.
2-8-5 Nobirome, Niiza City
J - Saitama 352-0011
Tel: +81- (0) 48 - 480 00 88
Fax: +81- (0) 48 - 480 00 89
magic@oregano.ocn.ne.jp

New Zealand: Marvelox Adventure
27 Heywards Road, Clarkville
RD 2 Kaiapoi
NZ - Christchurch 7692
Tel: +64-3-375 5000 or 0800-558888
Fax: +64-3-327 0177 or 0800-258 000
ortovox@marvelox.com
www.marvelox.com

Norway: Sport Sensation as
Sofiemyrvien 10
N - 1412 Sofliermyr
Tel: +47- (0) 22-300208
Fax: +47- (0) 22-300209
post@ortovox.no

Poland: Tatra Trade s.c. - Hardware
ul. Droga na Bystre 2 a
PL - 34-500 Zakopane
Tel: +48- (0) 18-20 134 28
Fax: +48- (0) 18-20 134 2
tatratrade@tatratrade.com.pl

Russia: Alpex
Srednaya Pereyaslavskaya ul. 13
Stroenie 2
RUS - 129110 Moskau
Tel: +007- (0) 495-6311 855
Fax: +007- (0) 495 6843 608
alpex@shepa.ru

Slovakia: ZÁKLADNÝ TÁBOR, s.r.o.
HU DY SPORT
29. augusta 13
SK - 036 01 MARTIN
Tel. 00421 (0)434220497
e-mail: martin@hudysport.sk

Slovenia: Iglu Sport d.o.o.
Trzaska 393, SLO - 1000 Ljubljana
Tel: +386- 124 12 760
Fax: +386- 124 12 757
iglu@iglusport.si

Spain: Extern Izrad Distribución
Avenida Guadalupe, 15
E - 10133 Escorial
Tel: +34- (0) 927 16 15 93
Fax: +34- (0) 927 16 15 93
escorial@hotmail.es

Sweden: Trygve Alm a/s - Sverige
S:t Olofsgatan 35
SE - 753 30 Uppsala
Tel: +46- (0) 18 12 05 35
Fax: +46- (0) 18 12 05 36
info@trygvealm.se

Switzerland: Roger Guenat Sa
Z.I. au Grivaz, CH - 1607 Palézieux
Tel: +41 (0) 21 947 4666
Fax: +41 (0) 21 947 5216
info@roger-guenat.ch
www.roger-guenat.ch

USA: ORTOVOX USA, Inc.
Distribution Center
2698 South Redwood Road
Unit S
USA - West Valley, UT 84119
Tel: +1- (0) 801 - 886 8050
Fax: +1- (0) 801 - 410 1566
ortovoxusa@aol.com

CONTENIDO

Elementos de control	20
Datos técnicos	20
Colocar el A.R.V.A.	21
Control de transmisión y recepción	22
Búsqueda de víctimas	23
Esquema de búsqueda	24/25
Búsqueda amplia con varios buscadores	26
Búsqueda de varias víctimas	27
Método de búsqueda de 3 círculos	28
Garantía/Asistencia	29

www.lawine.org

¡Información actual de los servicios de avisos de avalanchas!

SIMPLEMENTE ENCONTRAR ...

esa es la ventaja decisiva del buscador de personas desaparecidas tras avalanchas f1 retriever de ORTOVOX. En caso de avalancha, prácticamente la única oportunidad de sobrevivir es que los compañeros de grupo comiencen inmediatamente la búsqueda con un instrumento A.R.V.A. y realicen el rescate con una pala y sonda para avalanchas. ¡Si se tiene que recurrir a los servicios de rescate, la ayuda suele llegar demasiado tarde! Haga caso a los informes sobre avalanchas y elija rutas seguras. Lleve siempre su A.R.V.A. f1 retriever y los productos ORTOVOX SAFETY consigo. Lea detenidamente las instrucciones de uso, practique el manejo de su A.R.V.A. f1 retriever y la búsqueda de víctimas de avalanchas.

Encontrará más informaciones sobre el tema en www.ortovox.com.

¡ORTOVOX desea a todos los esquiadores alpinistas y aficionados al free ride y al snowboard que disfruten de rutas bonitas y seguras!

f1 retriever

ESP

APARATO DE BÚSQUEDA DE VÍCTIMAS DE AVALANCHAS

INSTRUCCIONES DE USO



ORTOVOX
www.ortovox.com

- 1 Clavija para auriculares
- 2 Altavoz
- 3 Tapa de la batería
- 4 Escala de distancias para la recepción
- 5 Botón de bloqueo
- 6 Luces de control del estado de la batería y del funcionamiento
- 7 Interruptor de bayoneta
- 8 Botón de control de volumen
- 9 Posición de transmisión

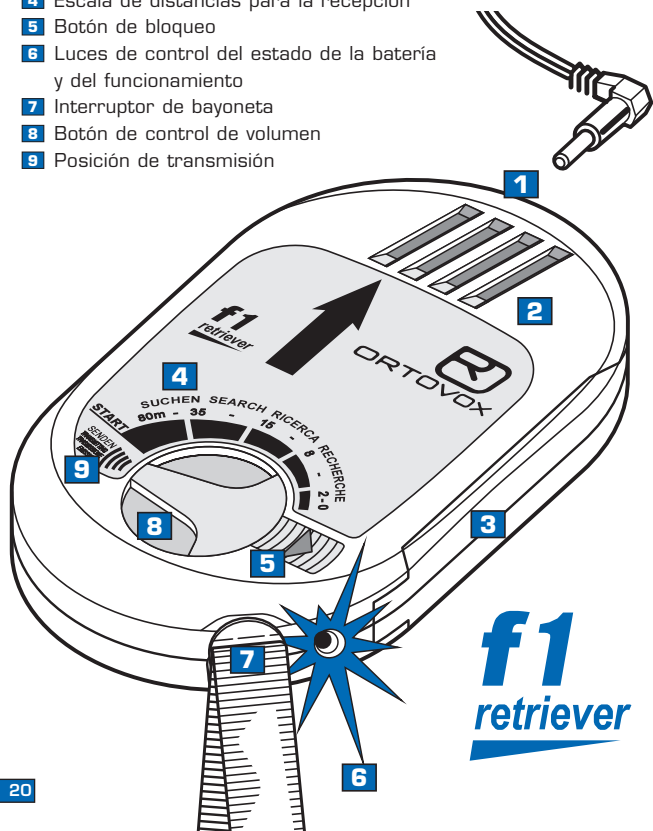

f1
retriever

FUNCIONAMIENTO: analógico

CARCASA:
ergonómico, impermeable,
antichoque

TAMAÑO: 130 x 80 x 20 mm

FRECUENCIA: 457 kHz

ALCANCE: hasta 80 m

AMPLITUD DEL ÁREA DE BÚSQUEDA: hasta 40 m

TEMPERATURA:
de -20°C a +45°C

En caso de que el aparato se moje, no lo seque con aire caliente. El aparato puede sufrir daños en el funcionamiento causados por el aire caliente, incluso si se deja enfriar.

SUMINISTRO DE ENERGÍA:
2 pilas alcalinas AA LR6 Mignon
1,5 V E91 AM3

AUTONOMÍA:

TRANSMISIÓN: aprox. 350 hrs

RECEPCIÓN: aprox. 40 hrs

PESO: aprox. 230 grs incl. pilas y cinturón

El ORTOVOX f1 retriever supera los requisitos de la norma europea EN 300 718.

DECLARACIÓN EUROPEA DE CONFORMIDAD

Fabricante: X-log Elektronik GmbH
Responsable: Sr. Nowotny
Bahnhofstr. 95, D-82166 Gräfelfing

declara que el producto:
tipo: **ORTOVOX**
modelo: **f1 retriever**
empleo: **búsqueda de víctimas de avalanchas**

cumple las exigencias mínimas del artículo 3 de la directiva R&TTE 1999/5/CE, si se usa para el fin para el que está diseñado y si se han aplicado las siguientes normas:

1. Salud (artículo 3.1.a de la directiva R&TTE):
Norma(s) aplicada(s): ETS 300718
fecha de publicación: 05/01
2. Seguridad (artículo 3.1.a de la directiva R&TTE):
Norma(s) aplicada(s): ETS 300718
fecha de publicación: 05/01
3. Tolerancia electromagnética (artículo 3.1.b de la directiva R&TTE):
Norma(s) aplicada(s): ETSI EN 300718-1
fecha de publicación: 05/01
4. Uso eficaz del espectro de radiofrecuencias (artículo 3.2 de la directiva R&TTE):
Norma(s) aplicada(s): ETSI EN 300718-2
fecha de publicación: 05/01
5. Tolerancia electromagnética (artículo 3.3.e de la directiva R&TTE):
Norma(s) aplicada(s): ETSI EN 300718-3
fecha de publicación: 02/04

Gräfelfing, 24-04-2006 por orden de Andrea Reintges
(Lugar/Fecha de la declaración de conformidad) (Nombre)

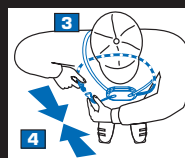
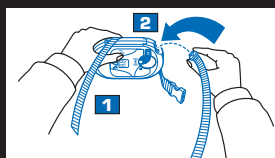

Colocar el A.R.V.A. antes de comenzar la ruta.
¡No lo coloque nunca en la mochila, llévalo siempre bajo la primera capa de ropa!

- 1 Sujete el f1 retriever delante del cuerpo, de forma que el control del volumen (8) mire hacia usted y el piloto de control de la batería (6) mire hacia arriba.
- 2 Inserte el interruptor de bayoneta (7) presionando y realizando 1/4 de giro con la mano derecha.
- 3 Introducir la cabeza a través de este lazo y pasar el brazo izquierdo o derecho por él.
- 4 Ajustar la cinta que sobre al cuerpo con el largo necesario, pásela por la espalda y fija la al aparato con el cierre rápido.

LIMPIEZA DEL CINTURÓN

Para la limpieza, se pueden quitar los cinturones.

- 5 Suelte la pequeña cuña del broche del cinturón con ayuda de un objeto afilado y tire de ella (¡guárdela bien!).
- 6 Para quitar el cinturón, tire con firmeza (en vertical hacia arriba). Después de lavar el cinturón, vuélvalo a montar y asegúrelo con la cuña.



- 1 Encender/Transmitir:** Inserte el cierre ON/OFF (7), presione ligeramente y gire 90° . El piloto de control (6) parpadea aprox. 30 veces con una velocidad de parpadeo de aprox. 2 veces por segundo. Después comenzará a parpadear más lentamente. Cuando la batería se esté acabando, se reducirá el número de parpadeos rápidos. Cuando se emitan menos de 15 parpadeos rápidos (6), cambie las baterías. ¡Controlar la batería tras un período de espera de aprox. 3 minutos! El piloto de control (6) sólo parpadea, si el aparato está en la posición TRANSMITIR (9).
- 2 Encender la recepción:** Para pasar al modo de búsqueda, pulse el botón de bloqueo (5) hacia la derecha y pon el interruptor de giro (8) en la posición "BUSCAR 80". Después de encender la recepción sólo se oír un tono corto de transmisión a través del altavoz (2). Después seguirá el ruido típico de recepción. Para modificar el volumen del ruido gire el regulador de volumen (8). Si se gira en el sentido de las agujas del reloj el sonido baja, es decir, de una zona más alta a una más baja. Al hacerlo se comprueban los amplificadores electrónicos y la función de altavoz.
- 3 Cambiar a transmitir:** Girando hacia atrás el Button de control de volume (8) en el sentido contrario de las agujas del reloj, lo lleva a la posición de transmisión (9). El Button de control de volume se bloquea automáticamente.
- 4 Comprobar el funcionamiento de los auriculares:** Introduzca el auricular en la clavija (1) y encienda el f1 retrieve en Recepción. En el modo de auricular se puede oír la señal de transmisión. Mientras funcione en modo de auriculares, el altavoz (2) está apagado.

¡Compruebe el funcionamiento todos los días antes de comenzar la ruta!

- Todos los participantes ponen su A.R.V.A. en RECEPCIÓN
- Un miembro del grupo (preferentemente el jefe de grupo) pone el A.R.V.A. en TRANSMITIR (9).
- Si todos los A.R.V.A. tienen recepción acústica y óptica, los receptores funcionan correctamente.
- Tras realizar la comprobación del RECEPTOR se realiza la comprobación de TRANSMISOR.
- Los participantes ponen su A.R.V.A. en la posición TRANSMITIR (9) y se colocan INDIVIDUALMENTE y a una distancia de aprox. 15 m del receptor. Si el receptor recibe una señal acústica y visual de cada uno de los A.R.V.A., la función de transmisión funciona correctamente.

Si nota divergencias respecto de las funciones descritas, envíe su aparato directamente al centro de asistencia ORTOVOX para que lo reparen (consulte la página 30).

¡INFORMACIÓN IMPORTANTE! Le recomendamos quitar las baterías del aparato durante la pausa de verano (3) y colocar nuevas baterías el siguiente invierno. No nos responsabilizamos de aparatos con baterías caducadas. No utilice baterías recargables (como Ni-Cd), ya que el alcance y la autonomía son mucho más cortos. Lleve siempre baterías de repuesto consigo.



- 1 Abrir el cierre rápido** y alejar el f1 retrieveer aprox. 1 m del cuerpo. La cinta del hombro sigue sujetando el aparato, de modo que no se puede perder.
- 2 Encender la recepción:** Colocar el botón de control de volumen (8) de la posición de transmisión (9) a la posición de recepción "80". Para ello se tiene que deslizar el botón de bloqueo (5) hacia la derecha. Ahora se pueden recibir las señales del transmisor.
Alcance: Por motivos físicos, el alcance depende de la situación de la antena del receptor al transmisor. Si los aparatos están mal situados, se puede reducir el alcance. Esto se puede solucionar si se gira el receptor. Se puede alcanzar el máximo alcance, si se colocan ambos aparatos de forma paralela.
Por esta razón, cuando se busque la primera recepción, se recomienda girar el A.R.V.A. f1 retrieveer lentamente y en todas las direcciones para que la señal sea mejor. Los rayos, las instalaciones de telesillas y de corriente, así como los aparatos de radio, teléfonos móviles y lámparas de casco con regulador de tensión pueden provocar interferencias en la transmisión y recepción del aparato. Apague los teléfonos móviles y los aparatos de radio mientras realice una búsqueda. Mantener una distancia mínima de 30 cm del A.R.V.A. a objetos de metal, aparatos de radio, teléfonos móviles etc.
Búsqueda amplia (= búsqueda de la primera recepción): Si realiza la búsqueda solo, cubra el área donde se supone que está la víctima en tramos de una anchura de 60 m. Una vez recibida la primera señal acústica, determine de dónde viene la señal más potente, para ello ponga el transmisor en posición horizontal y camine 5 m en esta dirección (véase página 24/25).
- 3 Localización precisa:** Una vez recorridos los 5 m, deténgase y gire con el aparato en posición horizontal, hasta determinar de dónde viene la señal más potente. Recomendamos no sobrepasar el ángulo de giro de 90° . Camine 5 m nuevamente en la dirección donde la señal sea más potente y no olvide bajar el volumen a tiempo. Repetir el proceso hasta que se alcance el nivel de recepción más bajo (2-0m).
- 4 Corrección de la dirección de búsqueda:** Si se va en una dirección incorrecta, la señal acústica disminuye.
- 5 Localización de posición:** Para localizar de forma precisa el área de 2-0 m con más facilidad, coloque una sonda de forma plana sobre el suelo y marque los dos puntos con la señal más potente. Divida este tramo. Ahora gire la sonda 90 grados. Marque las dos señales más potentes sobre la línea vertical que se ha originado. Divida este tramo y marque este punto con la sonda – aquí se encuentra la víctima.

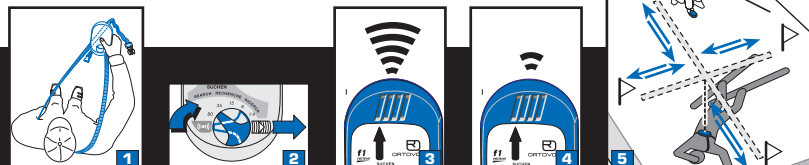

BÚSQUEDA AMPLIA, LOCALIZACIÓN PRECISA, LOCALIZACIÓN DE POSICIÓN

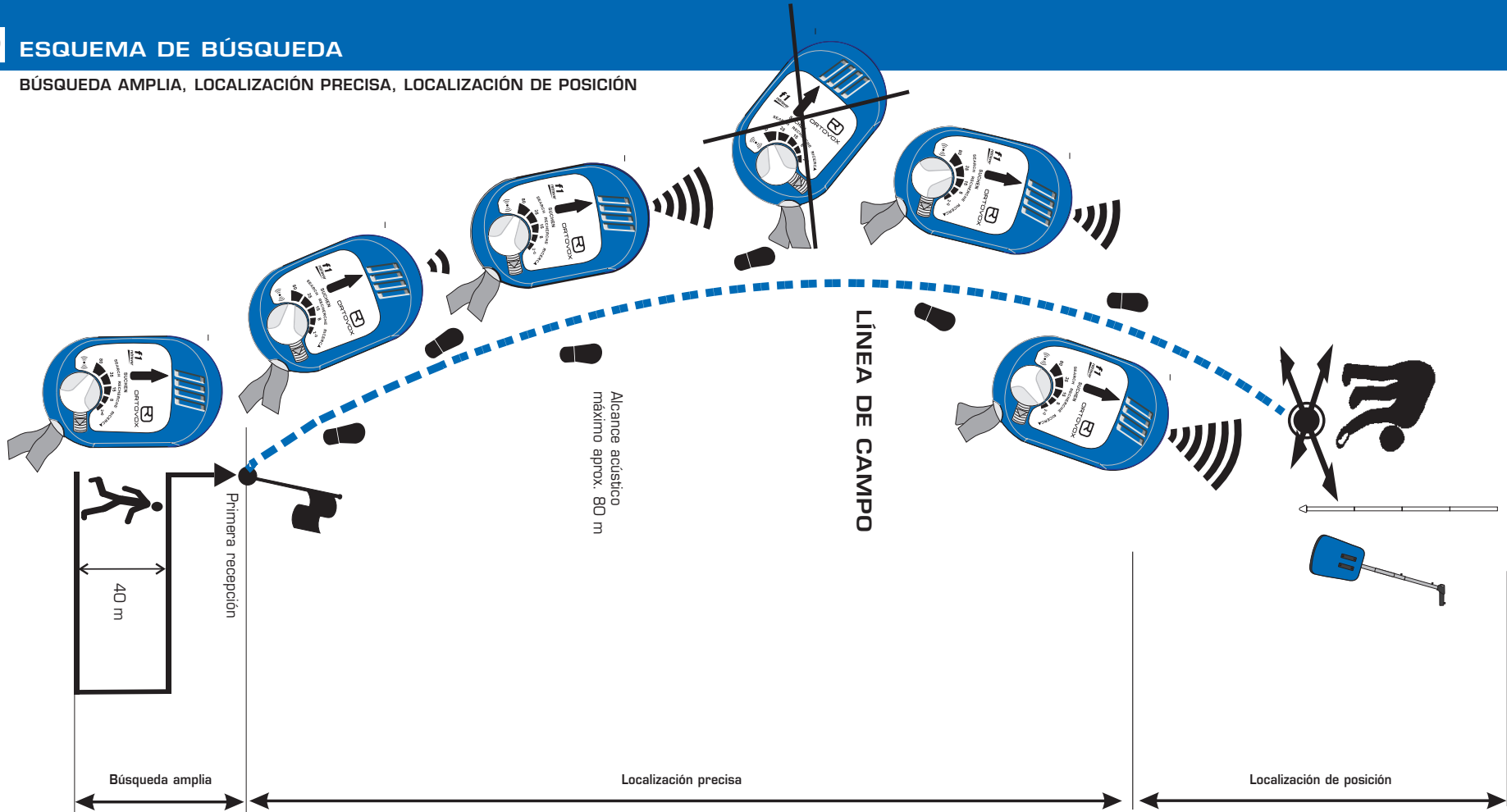

TAMAÑO DEL ÁREA DE BÚSQUEDA:

Si se dispone de varios buscadores, se divide el área búsqueda en tramos de 40 m.

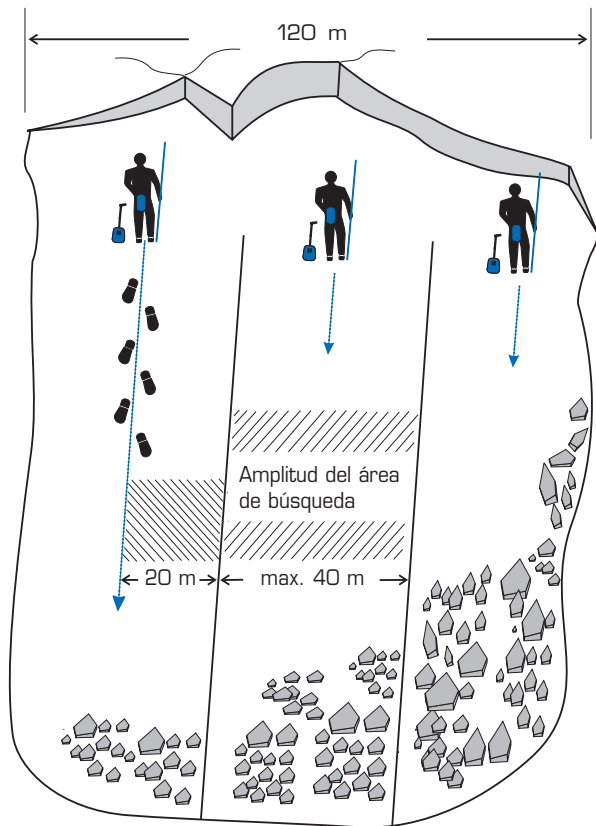

- Para buscar varias señales/víctimas, el buscador va desde el punto donde se localice el primer A.R.V.A. en ángulo recto hacia la izquierda (o bien hacia delante o hacia la derecha). La primera señal localizada se debilitará y acabará por desaparecer.
- La nueva señal aumentará con cada paso.

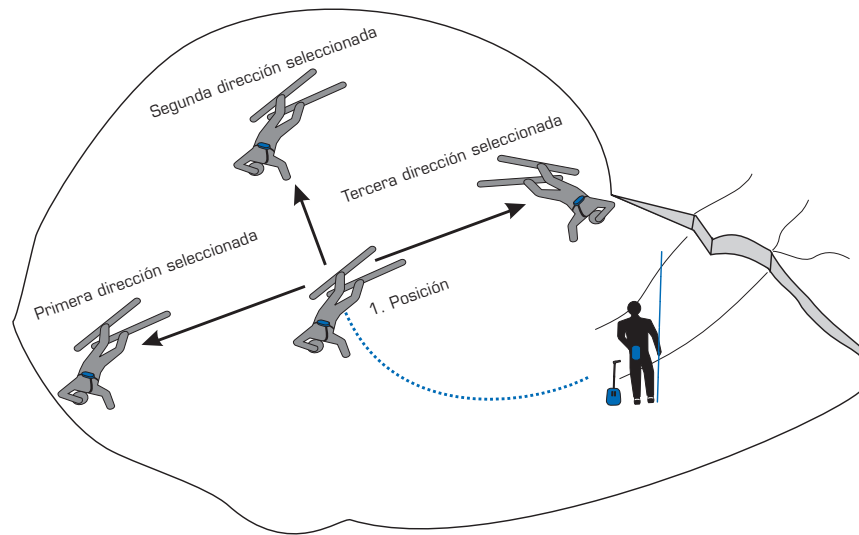

Buen método para localizar varias víctimas que se encuentren muy cerca las unas de las otras.

- Localización de la primera víctima, los ayudantes excavan para sacar a la primera víctima.
- En el caso de A.R.V.A. que tengan un control manual del volumen, el buscador aumentará ahora el volumen un nivel en la recepción.

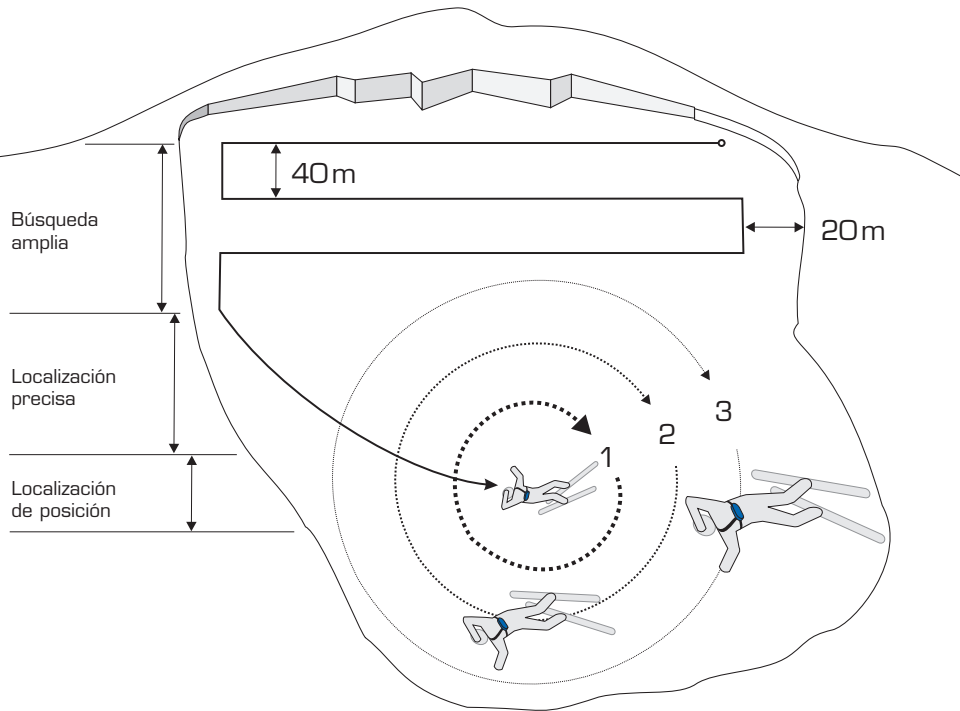

- Para localizar la segunda señal, el buscador debe realizar un primer círculo alrededor de la primera víctima localizada, con un radio de 3 m. Al hacerlo, prestar mucha atención a la pantalla y a los pilotos LED por si hubiera cambios significativos. Si se produce un cambio, significa que se ha recibido la señal de la segunda víctima. Siga ahora esta señal.
- El buscador realiza a continuación el siguiente círculo con un radio de 6 m.
- El tercer y último círculo tiene un radio de 9 m.
- Importante: Acabe los círculos comenzados de forma consecutiva. ¡Camine lentamente al realizar los círculos y lleve el receptor justo encima de la superficie de la nieve!

GARANTÍA

Al comprar un aparato A.R.V.A. ORTOVOX en un establecimiento autorizado, le ofrecemos una garantía de 5 años a partir de la fecha de fabricación, si presenta la tarjeta de garantía cumplimentada (página 17).

Se puede comprobar la validez del período de garantía en el sello de inspección en el compartimento para las pilas y en el embalaje del aparato (IV/10 significa p. ej. que la garantía de fábrica expira al final del 4º trimestre de 2010).

El sello también le recuerda cuándo se recomienda realizar la inspección del aparato.

Según los términos de nuestra garantía, las piezas defectuosas se repararán gratuitamente. Quedan excluidos los daños causados por un manejo incorrecto y por el desgaste natural.

La garantía no cubre los auriculares ni las pilas. El hacer uso de la garantía no implica una prolongación del período de garantía, ni el comienzo de uno nuevo.

ASISTENCIA

El f1 retriever de ORTOVOX es un instrumento de salvamento, es posible que una vida pueda depender de su correcto funcionamiento. Por lo tanto, es muy importante que envíe el aparato a la inspección de fábrica en la fecha recomendada en el sello. Utilice el servicio de inspección en los meses de verano, para que su aparato esté listo a tiempo para usarlo en la siguiente temporada de invierno. Le rogamos que envíe directamente su A.R.V.A. a nuestros puntos de asistencia, para realizar una reparación o inspección de fábrica (véase página 18).



ESP TARJETA DE GARANTÍA

Sra./Sr.

Calle

C.P., ciudad

email

Teléfono

Modelo **ORTOVOX f1 retriever**

Núm. de serie:

Interior de la tapa de la batería

Lugar de compra

!!!Descripción exacta de la avería!!!

En caso de reclamación, rellene esta tarjeta y envíela al centro de asistencia que le corresponda (véase página 18).

¡IMPORTANTE!

Guardar bien estos documentos

ORTOVOX
www.ortovox.com

